



ВОЛЖСКИЙ  
СВЕТОТЕХНИЧЕСКИЙ  
ЗАВОД

Луч



## О компании

### **ООО «ВОЛЖСКИЙ СВЕТОТЕХНИЧЕСКИЙ ЗАВОД ЛУЧ» – российский производитель профессионального светотехнического оборудования.**

За более чем 15 лет работы на рынке светотехники нами реализовано множество уникальных проектов по освещению: логистические комплексы и торговые сети, дороги от дворового до федерального значения, аэропорты и спортивные стадионы, учебные заведения, промышленные и административно-офисные здания и др. Отдельным направлением деятельности стало производство бактерицидных рециркуляторов.

### **Производство более 4000 номенклатурных позиций светильников.**

Наша компания регулярно проводит модернизацию и расширение модельного ряда светильников на основе последних тенденций рынка осветительных приборов. Продукция завода включена в Единый реестр российской радиоэлектронной продукции (ЕРРРП) Минпромторга РФ и имеет сертификат происхождения формы СТ-1, благодаря чему наши партнеры получают дополнительные преимущества в закупочных процедурах, включая тендеры на основании Федеральных законов № 44-ФЗ, № 223-ФЗ и по требованию Постановления Правительства РФ от 10.07.2019 № 878. Также предприятие сертифицировано по стандарту СМК ISO9001 (Система менеджмента качества).

### **«ВСТЗ Луч» – системообразующее предприятие Самарской области (включено в список в 2022 году).**

Продукция завода признана важной для функционирования социально-экономической системы региона. Также с 2015 г. «ВСТЗ Луч» является резидентом технопарка в сфере высоких технологий «Жигулевская долина» (регионального оператора «Сколково») наряду с другими инновационными компаниями Самарской области.

### **Собственная аккредитованная светотехническая лаборатория.**

Оснащенность уникальными измерительными приборами дает возможность проводить сложные исследования характеристик производимой продукции, источников света и питающей аппаратуры. В результате светильники нашего производства всегда соответствуют заявленным светотехническим параметрам.

### **Производственные мощности компании – до 75 000 единиц продукции в месяц.**

Высокая степень локализации производственных цепочек и портфель надежных поставщиков позволяют обеспечивать наших заказчиков светотехнической продукцией в требуемый срок.

#### **Наши возможности:**

- заводская гарантия на продукцию – до 7 лет;
- собственное проектно-конструкторское бюро – разработка технических решений, не имеющих аналогов на рынке;
- светотехническая лаборатория;
- оперативное выполнение светотехнических расчетов;
- доставка в любой регион РФ, а также экспорт за рубеж;
- возможность сотрудничества на условиях энергосервисного контракта (для модернизации текущей системы освещения);
- проектирование и выполнение электромонтажных работ.

#### **Наши преимущества:**

- изготовление нестандартных креплений и изменение конструкции по техническому заданию заказчика;
- выезд технических специалистов на объекты для замеров ключевых параметров системы освещения;
- участие и помощь технических специалистов завода в написании технического задания для заказчика;
- предоставление опытных образцов;
- монтаж тестового участка;
- шефмонтаж на объекте и помощь в юстировке светотехнического оборудования;
- постпродажное сопровождение – отдел сервиса и гарантии;
- прямой договор гарантии с заводом (при продаже оборудования на объект через сеть торговых партнеров).

\* Гарантия предоставляется на определенные серии светильников.



# Разрешительная документация



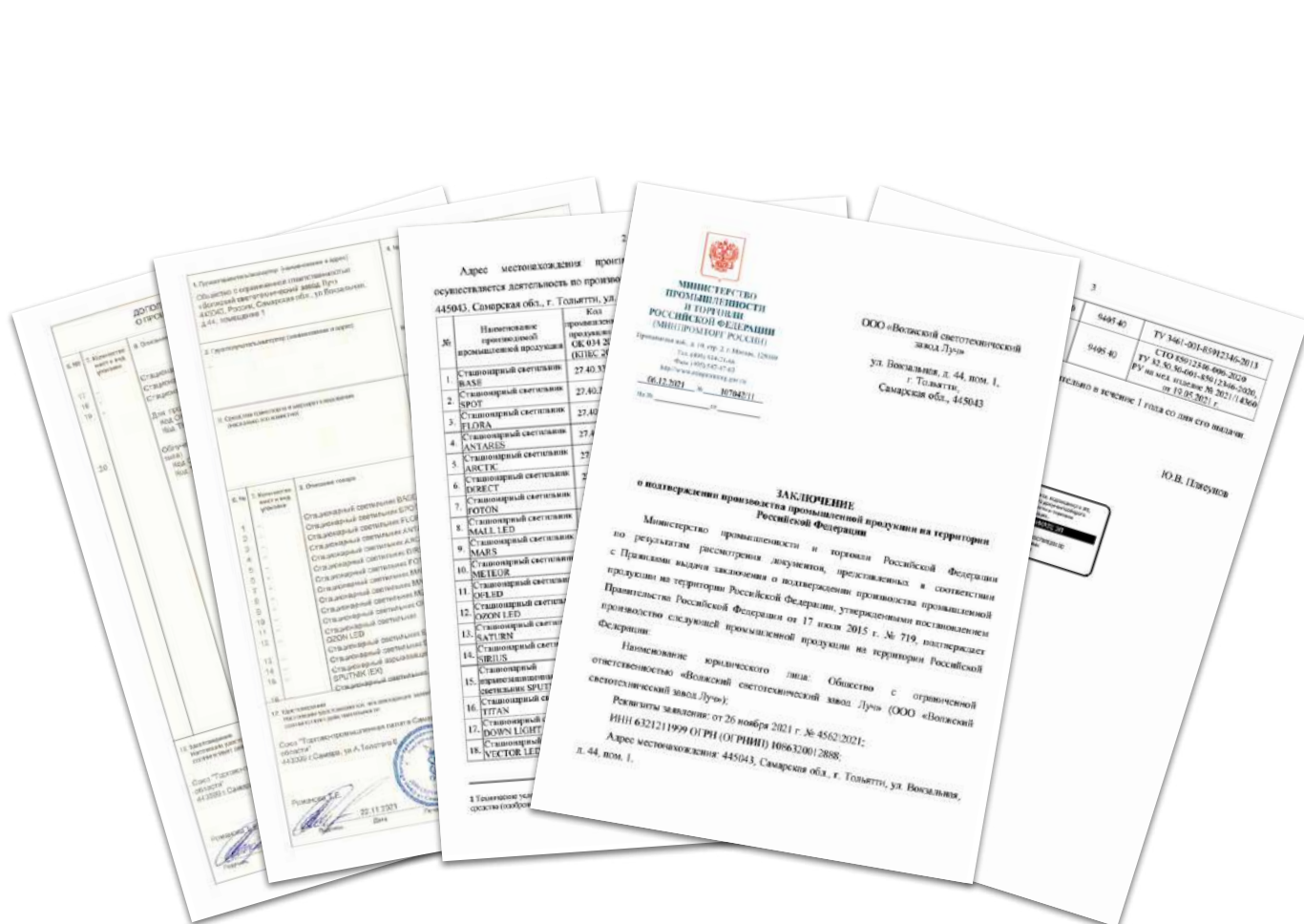

**Заключение Минпромторга РФ и сертификат происхождения по форме СТ-1 подтверждают, что светотехническое оборудование изготовлено отечественным производителем и соответствует всем требованиям, предъявляемым к продукции, произведенной на территории РФ.**

**Светильники производства «ВСТЗ Луч» включены в Единый реестр радиоэлектронной продукции Минпромторга. Таким образом, продукция завода получает дополнительно конкурентное преимущество в закупочных процедурах заказчика, в первую очередь, в поставках для государственных и муниципальных учреждений в соответствии с №44-ФЗ и №223-ФЗ и по требованию Постановления Правительства РФ от 10.07.2019 №878.**

# Патенты





## «ВСТЗ ЛУЧ» РАСПОЛАГАЕТ СОБСТВЕННОЙ СВЕТОТЕХНИЧЕСКОЙ ЛАБОРАТОРИЕЙ С СОВРЕМЕННЫМ ОБОРУДОВАНИЕМ, ВКЛЮЧЕННЫМ В ГОСУДАРСТВЕННЫЙ РЕЕСТР СРЕДСТВ ИЗМЕРЕНИЯ.

Лабораторное оборудование проходит периодические проверки в Государственном центре стандартизации, метрологии и испытаний, имеет соответствующие свидетельства.

Для измерения пространственного распределения сил света осветительных приборов и источников света используется уникальный гониофотометр собственной разработки.

Лаборатория проводит сложные исследования характеристик производимой продукции, источников света и источников питания.

### Лаборатория выполняет:

- входной контроль качества и технических характеристик комплектующих,
- промежуточный контроль изделий в процессе производства,
- измерения электротехнических и светотехнических показателей модельного ряда изделий завода.

Лаборатория принимает участие в разработке новой продукции, в опытно-конструкторских работах, создании уникальных систем освещения. Светильники «ВСТЗ Луч» всегда соответствуют заявленным светотехническим и электрическим параметрам.

Возможен выезд специалиста на объекты для проведения замеров параметров освещения.



































## НАШИ ПАРТНЕРЫ





## Условные обозначения

 220V	Номинальное напряжение		Модульная конструкция
 176V 264V	Диапазон питающего напряжения		Энергоэффективность 160+ Лм/Вт
 AC DC	Работа светильника от сети постоянного и переменного токов		Класс энергоэффективности A++
	Обозначение заземления. Класс защиты I от поражения электрическим током		Светильники предназначены для установки непосредственно на поверхности из нормально воспламеняемых материалов
	Защита от 380 V		Применение светильника в помещениях с низкими температурами и высокой влажностью
	Защита от импульсных помех до 4, 6 кВ		Алюминиевый корпус
	Защита от импульсных помех до 10 кВ		Корпус из нержавеющей стали
	Грозозащита		Бактерицидное излучение
	Термозащита (защита от перегрева)		Без образования озона
	Компенсация деградации светового потока		Уровень шума не более 30 дБ
	Регулировка потока по времени суток (реле времени)		Не использовать в присутствии людей
	Модификации светильников, управляемых по протоколу DALI		Работа в присутствии людей
	Модификации светильников, управляемых по 0-10 В		Знак соответствия требованиям технических регламентов Таможенного союза
	Светодиодный светильник		Блок аварийного питания (БАП)
	Электронный пускорегулирующий аппарат		Степень защиты светильника IP XX
	Трубчатая люминесцентная лампа T8, тип цоколя G13		Диапазон предельных рабочих температур -60...+50°C
	Освещение торговых стеллажей		Ресурс работы в часах, не менее 70 000 часов
	Акцентное освещение		Взрывозащищенное исполнение
	Установка на шинопровод		Климатическая зона УХЛ(X)
	Встраиваемый светильник		Автономное исполнение
	Низковольтное исполнение		Транзитное исполнение

## ВСЕ ХАРАКТЕРИСТИКИ СВЕТИЛЬНИКОВ СООТВЕТСТВУЮТ ЗАЯВЛЕННЫМ

Установленная мощность достигается при использовании сети с номинальным стабилизированным напряжением 220 В.

Номинальный световой поток указан с учетом применения светодиодов с цветовой температурой 5000 К.

При использовании светодиодов с другой цветовой температурой (3000 К, 4000 К) допускаются отклонения от номинальных характеристик.

## Используемые сокращения

<b>66 / 36 / 112 / 312</b>	Типы размеров корпусов серии OFLED (SL/SC) и OZON LED SL
<b>G</b>	Тип корпуса OFLED (SL/SC) и OZON LED SL с возможностью установки в потолки типа «Грильято» (Пример: OFLED SL 66 <b>G</b> 408C NW P2 IP20)
<b>VL</b>	Клапан защиты от образования конденсата в светильниках SPUTNIK (Пример: SPUTNIK 80 NW T IP65 <b>VL</b> )
<b>C</b>	Тип корпуса светильника TITAN-2 с установкой на консольную трубу (Пример: TITAN-2 <b>C</b> 105 CW K30 IP65)
<b>EX</b>	Категория взрывозащиты светильников SPUTNIK, TITAN-2 (Пример: SPUTNIK <b>EX</b> II 65 CW T IP66)
<b>X07 / X08</b>	Условное обозначение мощности светильников OFLED (SL/SC), SATURN, OZON LED SL, ARCTIC S, ARCTIC LED Внутренняя кодировка завода (Пример: OFLED SL 66 <b>407C</b> NW P2 IP20)
<b>WW</b>	Цветовая температура 3000 К (теплый свет, пример: DIRECT STEEL 40 <b>WW</b> P2 IP20 F3)
<b>NW</b>	Цветовая температура 4000 К (нейтральный свет, пример: OFLED SL 312 408C <b>NW</b> P2 IP20)
<b>CW</b>	Цветовая температура 5000 К (холодный свет, пример: ABRIS D 25 <b>CW</b> T IP65)
<b>T</b>	Прозрачный экран из полимерного материала, применяемый в светодиодных светильниках (Пример: ANTARES 50 NW <b>T</b> IP65)
<b>O</b>	Матовый экран из полимерного материала, применяемый в светодиодных светильниках. Используется на небольших высотах для уменьшения габаритной яркости прибора (Пример: ABRIS S 65 CW <b>O</b> IP65)
<b>P2</b>	Призматический экран из полимерного материала, применяемый в светодиодных светильниках (Пример: OFLED SC 66 408C CW <b>P2</b> IP20)
<b>L</b>	Прозрачное закаленное (темперированное) стекло. Наиболее высокий коэффициент светопропускания из всех типов экранов (рассеивателей). Используется в светодиодных светильниках METEOR, SATURN, SATURN SS, ANTARES, ANTARES S, ANTARES M (Пример: METEOR K 125 CW <b>L</b> IP65)
<b>LO</b>	Матированное закаленное (темперированное) стекло. Высокое размытие яркости световых точек, и, следовательно, наиболее комфортное присутствие сотрудников при данном типе экрана. Используется в светодиодных светильниках SATURN, SATURN SS, ANTARES, ANTARES S, ANTARES M (Пример: ANTARES S 125 CW <b>LO</b> IP65)
<b>LS</b>	Призматическое закаленное (темперированное) стекло. Высокое светопропускание, низкая яркость светодиодов. Используется в светодиодных светильниках METEOR K, METEOR DG (Пример: METEOR K 125 CW <b>LS</b> IP65)
<b>K / G / SH / STR / AS / DAS</b>	Типы оптики, применяемые в светильниках TITAN-2, TITAN-2 C, TITAN EX, ANTARES S, MARS, SIRIUS, CHROME, FALCON (Пример: TITAN 2 150 CW <b>K30</b> IP65)
<b>БАП</b>	Светильник комплектуется блоком аварийного питания (Пример: SPUTNIK 65 CW T IP65 <b>БАП</b> )
<b>DL</b>	Светильник с возможностью регулировки светового потока по протоколу DALI (Пример: DIRECT STEEL 40 NW O IP20 F5 <b>DL</b> )
<b>V</b>	Светильник с возможностью регулировки светового потока по напряжению 1–10 В (Пример: DIRECT STEEL 130.3M NW O8 IP20 F5 <b>V</b> )
<b>IP</b>	Степень защиты светильников от пыли и влаги по стандарту IP (Пример: TITAN-2 150 CW G60 <b>IP65</b> )
<b>F3 / F4 / F5 / F6 / F7</b>	Количество используемых проводников в магистральной проводке. Используется во всех магистральных светильниках DIRECT STEEL (Пример: DIRECT STEEL 40 CW P2 IP23 <b>F4</b> )
<b>SK</b>	Старт-финишный комплект (торцевые крышки, подвесной кронштейн и пр.) к магистральным светильникам DIRECT STEEL
<b>C</b>	Обозначение комплектации бактерицидных рециркуляторов PHARM (03/05) счетчиком наработки ламп (Пример: PHARM 05 1x9 IP20 <b>C</b> )
<b>P</b>	Обозначение комплектации бактерицидных рециркуляторов PHARM (03/05) фильтром (Пример: PHARM 03 2x15 IP20 <b>P</b> )
<b>CP</b>	Обозначение комплектации бактерицидных рециркуляторов PHARM (03/05) счетчиком наработки ламп и фильтром (Пример: PHARM 03 2x15 IP20 <b>CP</b> )
<b>M3</b>	Взрывозащищенная вводная коробка (Пример: ДСП48-30- <b>M3</b> -СП-02-С1)
<b>СП</b>	Экран из боросиликатного стекла, наименьший габарит (Пример: ДСП48-40-М3- <b>СП</b> -02-С2)
<b>O2</b>	Исполнение корпуса светильника ДСП48 (Пример: ДСП48-45-М3-СП- <b>O2</b> -С1)
<b>ВН</b>	Низковольтное исполнение светильника (Пример: ПТЭ-ЕхДМ-15- <b>ВН</b> -УХЛ-Т2-С2)

Если у вас остались вопросы, обратитесь за консультацией к техническим специалистам на заводе или к его представителям в регионах.

\* По заказу завод может изготовить светильники с цветовой температурой 3000 К (маркировка WW).



**OFLED SL 66**  
Для накладного монтажа  
и потолков «Армстронг»  
стр. 14



**OFLED SL 66G**  
Для накладного монтажа  
и потолков «Грильято»  
стр. 15



**OFLED SL 36**  
Для накладного монтажа  
и потолков «Армстронг»  
стр. 16



**OFLED SL 112 / OFLED SL 312**  
Для накладного монтажа  
и потолков «Армстронг»  
стр. 17



**OFLED SC 66**  
Освещение классных кабинетов  
стр. 20



**OFLED SC 36**  
Освещение классных кабинетов  
стр. 21



**OFLED SC 112 / OFLED SL 312**  
Освещение классных кабинетов  
стр. 22



**SOFIT LED**  
Для школьных досок  
стр. 23



**DIRECT STEEL**  
Призматический  
и опаловый экраны  
стр. 26



**FALCON**  
Акцентный светильник для  
установки на шинопровод  
стр. 27



**TRACK**  
Трековый светодиодный  
светильник  
стр. 28



**ASTRO**  
Накладной/подвесной  
акцентный светильник  
стр. 29



**DOWN LIGHT (DL)**  
Встраиваемый акцентный  
светильник  
стр. 30



**GLOW**  
Встраиваемый акцентный  
светильник  
стр. 31



**FOTON**  
Освещение для ЖКХ  
стр. 32



**BASE**  
Антивандальное освещение  
стр. 33



**TITAN-2**  
Вторичная оптика  
стр. 36



**ANTARES**  
Прозрачный, призматический  
и опаловый экраны  
стр. 37



**ANTARES S**  
Прозрачный, призматический  
и опаловый экраны  
стр. 38



**ANTARES S**  
Вторичная оптика  
стр. 39



**ANTARES M**  
Прозрачный, призматический  
и опаловый экраны  
стр. 40



**ANTARES M**  
Вторичная оптика  
стр. 41



**ABRIS**  
Прозрачный экран  
стр. 42



**ABRIS**  
Опаловый экран  
стр. 43



**SPUTNIK**  
Прозрачный экран  
стр. 44



**SPUTNIK WH**  
Опаловый экран  
стр. 45



**METEOR K**  
Для межстеллажных проходов  
с высотой подвеса до 18 м  
стр. 46



**METEOR DG**  
Для открытых зон  
с высотой подвеса до 18 м  
стр. 47



**SATURN**  
Прозрачный экран  
стр. 48



**SATURN**  
Призматический и опаловый  
экраны  
стр. 49



**ARCTIC S**  
Прозрачный экран  
стр. 50



**ARCTIC S**  
Опаловый экран  
стр. 51



**ARCTIC LED**  
Прозрачный экран  
стр. 52



**ARCTIC LED**  
Опаловый экран  
стр. 53



**OZON LED SL 66**  
Для чистых помещений  
стр. 56



**OZON LED SL 36**  
Для чистых помещений  
стр. 57



**OZON LED SL 112 /  
OZON LED SL 312**  
Для чистых помещений  
стр. 58



**SATURN SS**  
Нержавеющая сталь  
стр. 59



**KRIPTON**  
Нержавеющая сталь  
стр. 60

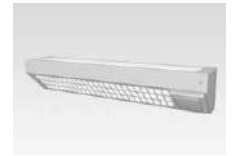

**GAMMA**  
Для медицинских учреждений  
стр. 61

Прожекторное освещение



**MARS**  
Модульный прожектор  
стр. 64



**MARS PRO**  
Модульный прожектор  
с повышенной светоотдачей  
стр. 65

Уличное освещение



**TITAN-2 C**  
Вторичная оптика  
стр. 68



**TITAN ZNT**  
Литой корпус  
стр. 69



**SIRIUS**  
Прозрачный экран  
стр. 70



**SIRIUS**  
Вторичная оптика  
стр. 71



**ANTARES S**  
Вторичная оптика  
стр. 72



**ANTARES M**  
Вторичная оптика  
стр. 73

Парковое освещение



**CHROME**  
Вторичная оптика  
стр. 76



**ATLAS**  
Рассеянный свет  
стр. 77



**HALO**  
Рассеянный свет  
стр. 78



**WAVE**  
Светильник отраженного света  
стр. 79

Взрывозащищенные светильники



**TITAN-2 EX I**  
Взрывобезопасное  
электрооборудование  
стр. 84



**ДСП48-02 PB**  
Рудничный взрывозащищенный  
светильник  
стр. 85



**SPUTNIK EX I / EX II**  
Взрывобезопасное электро-  
оборудование повышенной  
надежности против взрыва  
стр. 86–87



**ANTARES EX II / EX II S / EX II M**  
Электрооборудование повышен-  
ной надежности против взрыва  
стр. 88–90



**ПТЭ-ЕхДМ**  
Взрывозащищенный  
малогабаритный светильник  
стр. 91



**ВЗГ-200Д**  
Взрывозащищенный светильник  
стр. 92

Индивидуальные решения



**DIRECT STEEL ME**  
Линейный светильник  
с равномерной засветкой  
стр. 94



**MARS ULTRA**  
Виброустойчивый прожектор  
стр. 95



**AZIMUT**  
Для освещения торговых  
стеллажей  
стр. 96



**MARS RJ**  
Пржектор для ЖД путей  
стр. 97

Дезинфекция и безопасность



**PHARM 01/02**  
Бактерицидные облучатели  
стр. 100



**PHARM 03**  
Бактерицидные рециркуляторы  
стр. 101



**PHARM 03-TA/TB**  
Транспортные бактерицидные  
рециркуляторы  
стр. 102



**PHARM 04**  
Потолочные бактерицидные  
рециркуляторы  
стр. 103



**PHARM 05**  
Настольные бактерицидные  
рециркуляторы  
стр. 104





# ОФИСНОЕ ОСВЕЩЕНИЕ

OFLED SL 66

OFLED SL 66G

OFLED SL 36

OFLED SL 112 / OFLED SL 312



Продукция «ВСТЗ Луч»  
соответствует современным  
стандартам энергоэффективности



# OFLED SL 66 Для накладного монтажа и потолков «Армстронг»



Офисное освещение

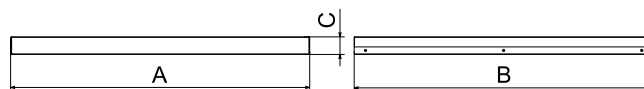
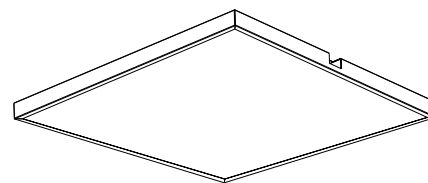

## О ПРОДУКТЕ

Светодиодный светильник, предназначенный для освещения офисных помещений, торговых залов, а также общественных и административных помещений.

## КОНСТРУКЦИЯ

Корпус изготовлен из листовой стали, окрашен белой порошковой краской, имеет небольшой вес и жесткую конструкцию.

## ОПТИЧЕСКАЯ ЧАСТЬ

Призматический или опаловый экран, изготовленный из светотехнического полимерного материала, обеспечивает равномерный и мягкий свет на поверхности.

## УСТАНОВКА



Светильник может устанавливаться в подвесные потолки типа «Армстронг», крепиться на тросовых подвесах к потолку или на опорную поверхность. Быстрый доступ к клеммной колодке значительно уменьшает время на установку. По заказу возможно изготовить светильник OFLED SL 66 с указанным размером под любой выбранный тип потолка.

## ХАРАКТЕРИСТИКИ

Цветовая температура: 4000 К или 5000 К.  
Индекс цветопередачи (Ra): 80...89.  
Степень защиты от пыли и влаги по стандарту IP20.

## ДОПОЛНИТЕЛЬНО

Цветовая температура: 3000 К.  
Индекс цветопередачи (Ra): 90...99.

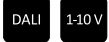
-  Блок аварийного питания (БАП).
-  Блок питания с комплексной защитой.
-  Блок питания с возможностью диммирования.

## КРИВАЯ СИЛЫ СВЕТА

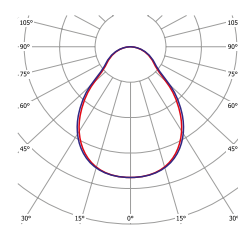

— C0 - C180  
— C90 - C270 **P2**

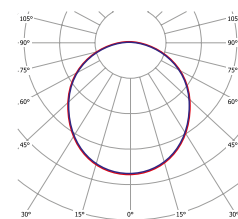

— C0 - C180  
— C90 - C270 **O**

Артикул	Световой поток светильника, лм*	Мощность, Вт	Светоотдача, лм/Вт	Масса, кг	Габаритные размеры АхВхС, мм
OFLED SL 66 407C	3750	26	144	3,3	595x595x35
OFLED SL 66 408C	4300	30	145	3,3	595x595x35
OFLED SL 66 507C	4600	32	144	3,3	595x595x35
OFLED SL 66 508C	5350	37	145	3,3	595x595x35
OFLED SL 66 607C	5500	38	145	3,3	595x595x35
OFLED SL 66 608C	6400	44	145	3,3	595x595x35

\* Световой поток указан с учетом призматического экрана P2 и опалового экрана O.

Образец для заказа: OFLED SL 66 408C CW P2 IP20

# OFLED SL 66G Для потолков «Грильято»

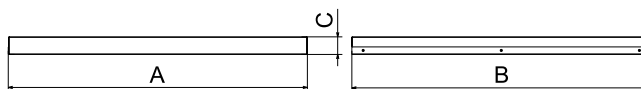
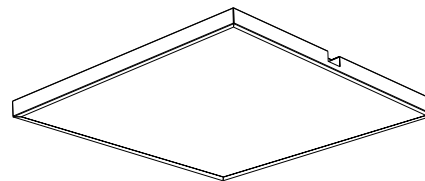

**5 ЛЕТ**  
ГАРАНТИИ



СДЕЛАНО  
В РОССИИ

Офисное освещение

## О ПРОДУКТЕ

Светодиодный светильник, предназначенный для освещения офисных помещений, торговых залов, а также общественных и административных помещений с потолком «Грильято».

## КОНСТРУКЦИЯ

Корпус изготовлен из листовой стали, окрашен белой порошковой краской, имеет небольшой вес и жесткую конструкцию.

## ОПТИЧЕСКАЯ ЧАСТЬ

Призматический или опаловый экран, изготовленный из светотехнического полимерного материала, обеспечивает равномерный и мягкий свет на поверхности.

## УСТАНОВКА

Светильник может устанавливаться в подвесной потолок «Грильято». Быстрый доступ к клеммной колодке значительно уменьшает время на установку. В комплект входят кронштейны для монтажа.

## ХАРАКТЕРИСТИКИ

Цветовая температура: 4000 К или 5000 К.  
Индекс цветопередачи (Ra): 80...89.  
Степень защиты от пыли и влаги по стандарту IP20.



## ДОПОЛНИТЕЛЬНО

Цветовая температура: 3000 К.

Индекс цветопередачи (Ra): 90...99.

 Блок аварийного питания (БАП).

 Блок питания с комплексной защитой.

  Блок питания с возможностью диммирования.

## КРИВАЯ СИЛЫ СВЕТА

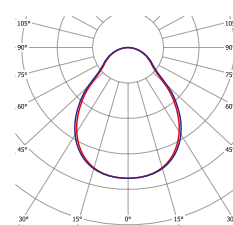

— C0 - C180  
— C90 - C270

P2

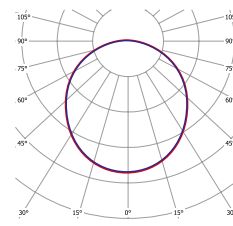

— C0 - C180  
— C90 - C270

O

Артикул	Световой поток светильника, лм*	Мощность, Вт	Светоотдача, лм/Вт	Масса, кг	Габаритные размеры АхВхС, мм
OFLED SL 66G 407C	3750	26	144	3,3	585x585x35
OFLED SL 66G 408C	4300	30	145	3,3	585x585x35
OFLED SL 66G 507C	4600	32	144	3,3	585x585x35
OFLED SL 66G 508C	5350	37	145	3,3	585x585x35
OFLED SL 66G 607C	5500	38	145	3,3	585x585x35
OFLED SL 66G 608C	6400	44	145	3,3	585x585x35

\* Световой поток указан с учетом призматического экрана P2 и опалового экрана O.

Образец для заказа: OFLED SL 66G 408C CW P2 IP20

За дополнительной информацией обращайтесь в офис компании или к ее представителям.



# OFLED SL 36 Для накладного монтажа и потолков «Армстронг»



Офисное освещение

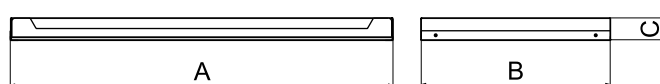
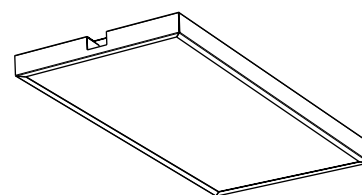

**5 ЛЕТ**  
ГАРАНТИИ



СДЕЛАНО  
В РОССИИ

## О ПРОДУКТЕ

Светодиодный светильник, предназначенный для освещения офисных помещений, торговых залов, а также любых общественных и административных помещений.

## КОНСТРУКЦИЯ

Корпус изготовлен из листовой стали, окрашен белой порошковой краской, имеет небольшой вес и жесткую конструкцию.

## ОПТИЧЕСКАЯ ЧАСТЬ

Призматический или опаловый экран, изготовленный из светотехнического полимерного материала, обеспечивает равномерный и мягкий свет на поверхности.

## УСТАНОВКА

Светильник может устанавливаться в подвесные потолки типа «Армстронг», крепиться на тросовых подвесах к потолку или на опорную поверхность. Быстрый доступ к клеммной колодке значительно уменьшает время на установку. По заказу возможно изготовить светильник OFLED SL 36 с указанным размером под любой выбранный тип потолка.





## ХАРАКТЕРИСТИКИ

Цветовая температура: 4000 К или 5000 К.  
Индекс цветопередачи (Ra): 80...89.  
Степень защиты от пыли и влаги по стандарту IP20.

## ДОПОЛНИТЕЛЬНО

Цветовая температура: 3000 К.

Индекс цветопередачи (Ra): 90...99.

-  Блок аварийного питания (БАП).
-  Блок питания с комплексной защитой.
-   Блок питания с возможностью диммирования.

## КРИВАЯ СИЛЫ СВЕТА

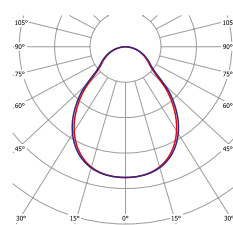

— C0 - C180  
— C90 - C270

**P2**

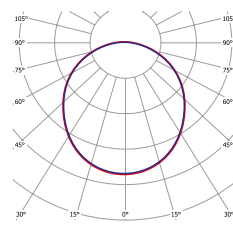

— C0 - C180  
— C90 - C270

**O**

Артикул	Световой поток светильника, лм*	Мощность, Вт	Светоотдача, лм/Вт	Масса, кг	Габаритные размеры АхВхС, мм
OFLED SL 36 207C	1750	13	135	1,9	595x295x35
OFLED SL 36 208C	2050	15	137	1,9	595x295x35
OFLED SL 36 307C	2600	19	137	1,9	595x295x35
OFLED SL 36 308C	3050	22	139	1,9	595x295x35

\* Световой поток указан с учетом призматического экрана P2 и опалового экрана O.

Образец для заказа: OFLED SL 36 308C CW P2 IP20

# OFLED SL 112 / OFLED SL 312 Для накладного монтажа и потолков «Армстронг»

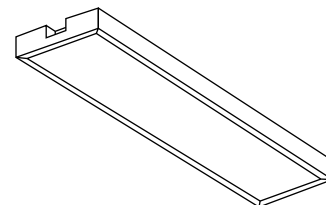

Офисное освещение

## О ПРОДУКТЕ

Светодиодный светильник, предназначенный для освещения офисных помещений, торговых залов, а также любых общественных и административных помещений.

## КОНСТРУКЦИЯ

Корпус изготовлен из листовой стали, окрашен белой порошковой краской, имеет небольшой вес и жесткую конструкцию.

## ОПТИЧЕСКАЯ ЧАСТЬ

Призматический или опаловый экран, изготовленный из светотехнического полимерного материала, обеспечивает равномерный и мягкий свет на поверхности.

## УСТАНОВКА

Светильник может устанавливаться в подвесные потолки типа «Армстронг», крепиться на тросовых подвесах к потолку или непосредственно на опорную поверхность. Быстрый доступ к клеммной колодке значительно уменьшает время на установку. По заказу возможно изготовить светильник OFLED SL 112 / OFLED SL 312 с указанным размером под любой выбранный тип потолка.

## ХАРАКТЕРИСТИКИ

Цветовая температура: 4000 К или 5000 К.  
Индекс цветопередачи (Ra): 80...89.  
Степень защиты от пыли и влаги по стандарту IP20.

## ДОПОЛНИТЕЛЬНО

Цветовая температура: 3000 К.

Индекс цветопередачи (Ra): 90...99.

**Блок аварийного питания (БАП).**

**Блок питания с комплексной защитой.**

**Блок питания с возможностью диммирования.**

## КРИВАЯ СИЛЫ СВЕТА

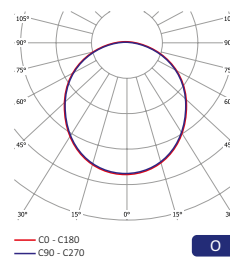
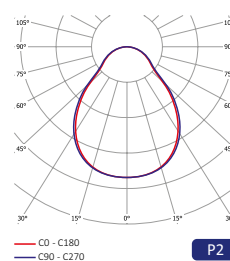

Артикул	Световой поток светильника, лм*	Мощность, Вт	Светоотдача, лм/Вт	Масса, кг	Габаритные размеры АхВхС, мм
OFLED SL 112 407C	3550	26	137	2,2	1195x150x35
OFLED SL 112 408C	4100	30	136	2,2	1195x150x35
OFLED SL 312 407C	3750	26	144	3,3	1195x295x35
OFLED SL 312 408C	4300	30	144	3,3	1195x295x35
OFLED SL 312 607C	5500	38	145	3,3	1195x295x35
OFLED SL 312 608C	6400	44	145	3,3	1195x295x35

\* Световой поток указан с учетом призматического экрана P2 и опалового экрана O.

Образец для заказа: OFLED SL 312 408C CW P2 IP20

За дополнительной информацией обращайтесь в офис компании или к ее представителям.

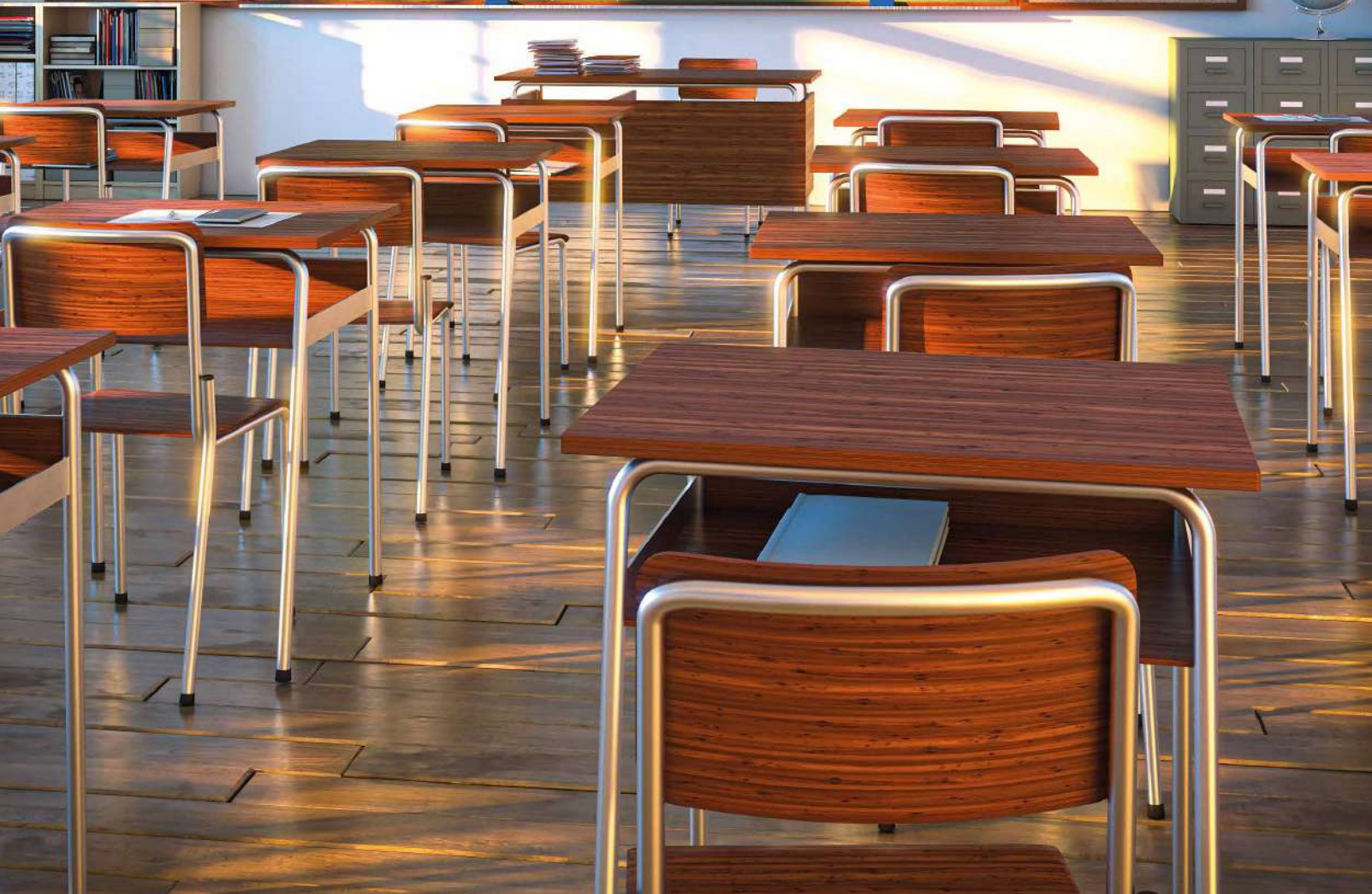
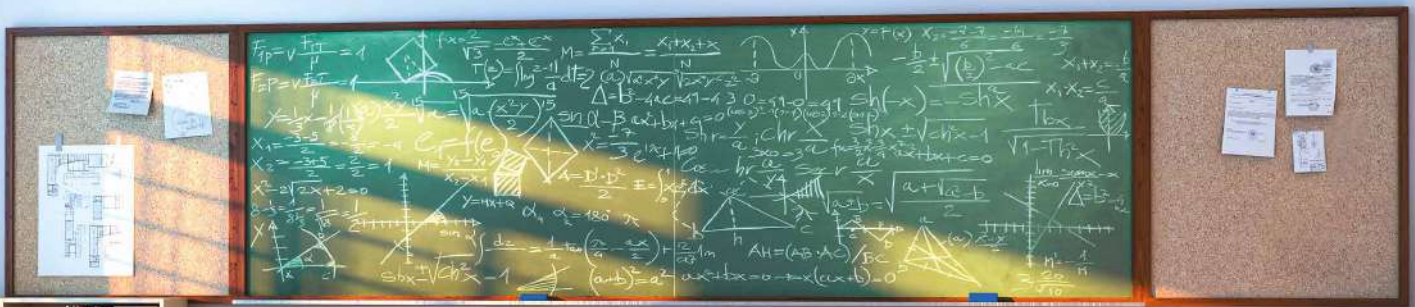



# СВЕТИЛЬНИКИ ДЛЯ ОБРАЗОВАТЕЛЬНЫХ УЧРЕЖДЕНИЙ

OFLED SC 66

OFLED SC 36

OFLED SC 112 / OFLED SC 312

SOFIT LED



Продукция «ВСТЗ Луч»  
соответствует современным  
стандартам энергоэффективности

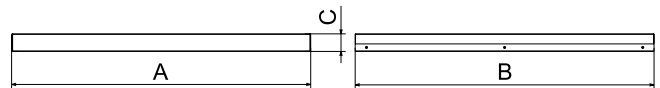
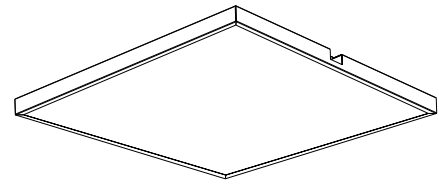

**5 ЛЕТ**  
ГАРАНТИИ

 СДЕЛАНО  
В РОССИИ

## О ПРОДУКТЕ

Светодиодный светильник для модульного потолка типа «Армстронг», имеет повышенную настройку цветопередачи Ra 90+, что позволяет использовать его в дошкольных, общеобразовательных, профессионально образовательных и медицинских учреждениях, а также на предприятиях, где предъявляются особые требования к цветоразличию. Соответствует требованиям ГОСТ 34819-2021 для общеобразовательных, лечебно-профилактических, медицинских учреждений.

## КОНСТРУКЦИЯ

Корпус светильника выполнен из листовой стали. Все металлические элементы покрыты защитно-декоративной порошковой краской. Светильники из серии OFLED отличаются облегченной массой при сохранении прочностных характеристик.

## ОПТИЧЕСКАЯ ЧАСТЬ

Равномерное распределение и мягкость излучаемого света достигаются за счет использования полимерных рассеивателей с микропризматическим тиснением или с гладкой матированной фактурой (т.н. опаловый экран).

## УСТАНОВКА

Светильник может встраиваться в ячейки потолка типа «Армстронг», монтироваться к опорной поверхности из любых конструкционных материалов, крепиться подвесным способом на шпильки или тросы.

Для быстрой электрокоммутации и монтажа предусмотрен доступ к клеммной колодке. Для нетиповых видов потолков возможно изготовление светильника с индивидуальными массогабаритными параметрами.

## ХАРАКТЕРИСТИКИ





Цветовая температура: 4000 К или 5000 К.  
Индекс цветопередачи (Ra): 90...99;  
95...99.  
Степень защиты от пыли и влаги по стандарту IP20.

## ДОПОЛНИТЕЛЬНО

Цветовая температура: 3000 К.

Защитная решетка.

Крепление в потолок «Грильято».

-  **A** Блок аварийного питания (БАП).
-  **380V** Блок питания с комплексной защитой.
-  **DALI**  **1-10 V** Блок питания с возможностью диммирования.

## КРИВАЯ СИЛЫ СВЕТА

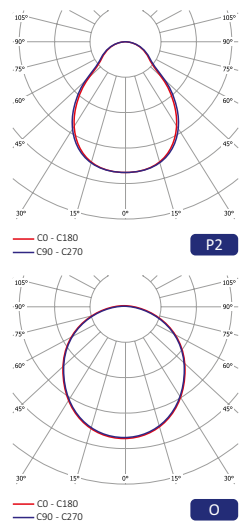

Артикул	Световой поток светильника, лм*	Мощность, Вт	Светоотдача, лм/Вт	Масса, кг	Габаритные размеры АхВхС, мм
OFLED SC 66 407C	3200	25	128	3,3	595x595x35
OFLED SC 66 408C	3700	29	128	3,3	595x595x35
OFLED SC 66 507C	4050	32	127	3,3	595x595x35
OFLED SC 66 508C	4700	37	127	3,3	595x595x35
OFLED SC 66 607C	4800	38	126	3,3	595x595x35
OFLED SC 66 608C	5600	44	127	3,3	595x595x35

\* Световой поток указан с учетом призматического экрана P2 и опалового экрана O.

Образец для заказа: OFLED SC 66 408C CW P2 IP20

NEW

# OFLED SC 36 Освещение классных кабинетов

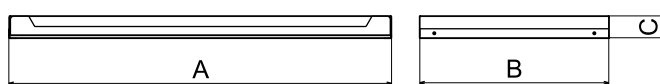
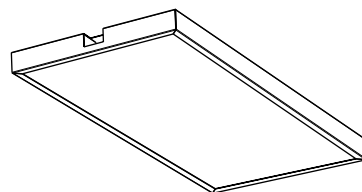

**5 ЛЕТ**  
ГАРАНТИИ

СДЕЛАНО  
В РОССИИ

Светильники для образовательных учреждений

## О ПРОДУКТЕ

Светодиодный светильник для модульного потолка типа «Армстронг», имеет повышенную настройку цветопередачи Ra 90+, что позволяет использовать его в дошкольных, общеобразовательных, профессионально образовательных и медицинских учреждениях, а также на предприятиях, где предъявляются особые требования к цветоразличию. Соответствует требованиям ГОСТ 34819-2021 для общеобразовательных, лечебно-профилактических, медицинских учреждений.

## КОНСТРУКЦИЯ

Корпус светильника выполнен из листовой стали. Все металлические элементы покрыты защитно-декоративной порошковой краской. Светильники из серии OFLED отличаются облегченной массой при сохранении прочностных характеристик.

## ОПТИЧЕСКАЯ ЧАСТЬ

Равномерное распределение и мягкость излучаемого света достигаются за счет использования полимерных рассеивателей с микропризматическим тиснением или с гладкой матированной фактурой (т.н. опаловый экран).

## УСТАНОВКА

Светильник может встраиваться в ячейки потолка типа «Армстронг», монтироваться к опорной поверхности из любых конструкционных материалов, крепиться подвесным способом на шпильки или тросы. Для быстрой электрокоммутиации и монтажа предусмотрен доступ к клеммной колодке. Для нетиповых видов потолков возможно изготовление светильника с индивидуальными массогабаритными параметрами.

## ХАРАКТЕРИСТИКИ

Цветовая температура: 4000 К или 5000 К.  
Индекс цветопередачи (Ra): 90...99;  
95...99.  
Степень защиты от пыли и влаги по стандарту IP20.

## ДОПОЛНИТЕЛЬНО

Цветовая температура: 3000 К.  
Защитная решетка.



Блок аварийного питания (БАП).



Блок питания с комплексной защитой.



Блок питания с возможностью диммирования.

## КРИВАЯ СИЛЫ СВЕТА

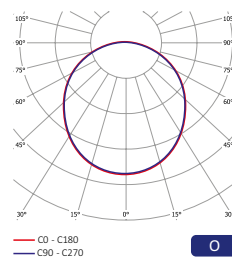
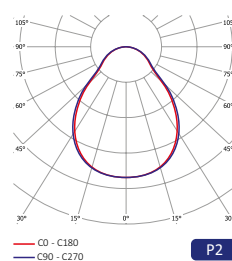

Артикул	Световой поток светильника, лм*	Мощность, Вт	Светоотдача, лм/Вт	Масса, кг	Габаритные размеры АхВхС, мм
OFLED SC 36 207C	1550	13	120	1,9	595x295x35
OFLED SC 36 208C	1850	15	123	1,9	595x295x35
OFLED SC 36 307C	2300	19	121	1,9	595x295x35
OFLED SC 36 308C	2650	22	121	1,9	595x295x35

\* Световой поток указан с учетом призматического экрана P2 и опалового экрана O.

Образец для заказа: OFLED SC 36 208C CW P2 IP20

За дополнительной информацией обращайтесь в офис компании или к ее представителям.



Светильники для образовательных учреждений

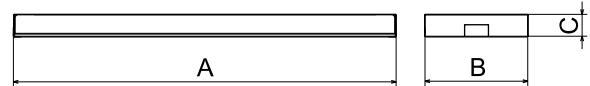
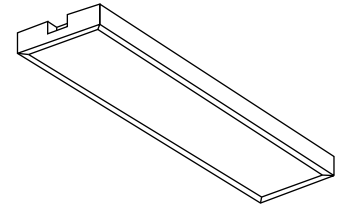

## О ПРОДУКТЕ

Светодиодный светильник для модульного потолка типа «Армстронг», имеет повышенную настройку цветопередачи Ra 90+, что позволяет использовать его в дошкольных, общеобразовательных, профессионально образовательных и медицинских учреждениях, а также на предприятиях, где предъявляются особые требования к цветоразличию. Соответствует требованиям ГОСТ 34819-2021 для общеобразовательных, лечебно-профилактических, медицинских учреждений.

## КОНСТРУКЦИЯ

Корпус светильника выполнен из листовой стали. Все металлические элементы покрыты защитно-декоративной порошковой краской. Светильники из серии OFLED отличаются облегченной массой при сохранении прочностных характеристик.

## ОПТИЧЕСКАЯ ЧАСТЬ

Равномерное распределение и мягкость излучаемого света достигаются за счет использования полимерных рассеивателей с микропризматическим тиснением или с гладкой матированной фактурой (т.н. опаловый экран).

## УСТАНОВКА





Светильник может встраиваться в ячейки потолка типа «Армстронг», монтироваться к опорной поверхности из любых конструкционных материалов, крепиться подвесным способом на шпильки или тросы. Для быстрой электрокоммутации и монтажа предусмотрен доступ к клеммной колодке. Для нетиповых видов потолков возможно изготовление светильника с индивидуальными массогабаритными параметрами.

## ХАРАКТЕРИСТИКИ

Цветовая температура: 4000 К или 5000 К.  
Индекс цветопередачи (Ra): 90...99;  
95...99.  
Степень защиты от пыли и влаги по стандарту IP20.

## ДОПОЛНИТЕЛЬНО

Цветовая температура: 3000 К.  
Защитная решетка.

-  **А** Блок аварийного питания (БАП).
-  **380V** Блок питания с комплексной защитой.
-  **DALI**  **1-10 V** Блок питания с возможностью диммирования.

## КРИВАЯ СИЛЫ СВЕТА

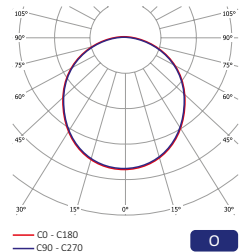
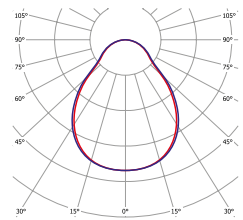

Артикул	Световой поток светильника, лм*	Мощность, Вт	Светоотдача, лм/Вт	Масса, кг	Габаритные размеры АхВхС, мм
OFLED SC 112 407C	3050	25	122	2,2	1195x150x35
OFLED SC 112 408C	3550	29	122	2,2	1195x150x35
OFLED SC 312 407C	3200	25	128	3,3	1195x295x35
OFLED SC 312 408C	3700	29	128	3,3	1195x295x35
OFLED SC 312 607C	4800	38	126	3,3	1195x295x35
OFLED SC 312 608C	5600	44	127	3,3	1195x295x35

\* Световой поток указан с учетом призматического экрана P2 и опалового экрана O.

Образец для заказа: OFLED SC 312 408C CW P2 IP20

NEW

## SOFIT LED Для школьных досок

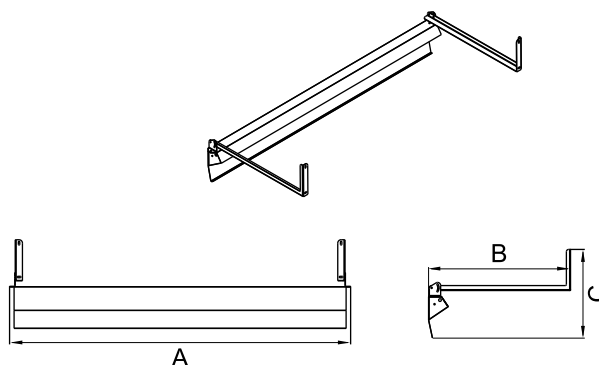
**5 ЛЕТ**  
ГАРАНТИИ

**СДЕЛАНО В РОССИИ**

### О ПРОДУКТЕ

Светодиодный светильник местного освещения, применяемый для рабочих мест и вертикальных поверхностей, таких как: школьные доски и информационные стенды. Активно используется при освещении дошкольных, общеобразовательных и профессионально образовательных учреждений. SOFIT LED обеспечивает равномерное освещение с высокой яркостью и контрастностью. Соответствует требованиям СанПин и ГОСТ 34819-2021: Приборы осветительные. Светотехнические требования и методы испытаний.

### КОНСТРУКЦИЯ

Корпус светильника выполнен из листовой стали. Все металлические элементы покрыты защитно-декоративной порошковой краской. Светильник комплектуется кронштейном для крепления к вертикальной поверхности с функцией поворота для более точной настройки освещения.

### ОПТИЧЕСКАЯ ЧАСТЬ

Равномерное распределение и мягкость излучаемого света достигаются за счет использования полимерных рассеивателей с микропризматическим тиснением или с гладкой матированной фактурой (т.н. опаловый экран).

### УСТАНОВКА

Светильник может монтироваться к вертикальным поверхностям из любых конструкционных материалов.

### ХАРАКТЕРИСТИКИ

Цветовая температура: 4000 К или 5000 К.  
Индекс цветопередачи (Ra): 90...99.  
Степень защиты от пыли и влаги по стандарту IP20.

### ДОПОЛНИТЕЛЬНО

Цветовая температура: 3000 К.  
Индекс цветопередачи (Ra): 80...89.

### КРИВАЯ СИЛЫ СВЕТА

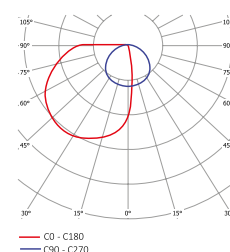

Артикул	Световой поток светильника, лм*	Мощность, Вт	Светоотдача, лм/Вт	Масса, кг	Габаритные размеры АхВхС, мм**
SOFIT LED 307C	2100	19	111	4	1510x629x392
SOFIT LED 308C	2450	22	111	4	1510x629x392
SOFIT LED 407C	2800	25	112	4	1510x629x392
SOFIT LED 408C	3250	29	112	4	1510x629x392
SOFIT LED 607C	4200	38	111	4	1510x629x392
SOFIT LED 608C	4900	44	111	4	1510x629x392

\* Световой поток указан с учетом призматического экрана P2 и опалового экрана O.

\*\* Габариты указаны с учетом кронштейна, который входит в комплект поставки.

Образец для заказа: SOFIT LED 408C NW O IP20

За дополнительной информацией обращайтесь в офис компании или к ее представителям.



ТОВАРЫ  
Я ДОМА

ТОВАРЫ  
Я ДОМА

ЯЙЦО  
БАКАЛЕЯ

СКИДКА

%  
СКИДКА

ТОВАРЫ

ТОВАРЫ





# ТОРГОВОЕ ОСВЕЩЕНИЕ

DIRECT STEEL

FALCON

TRACK

DOWN LIGHT (DL)

ASTRO

GLOW

FOTON

BASE



Продукция «ВСТЗ Луч»  
соответствует современным  
стандартам энергоэффективности



# DIRECT STEEL Опаловый и призматический экраны



Торговое освещение

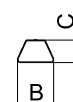
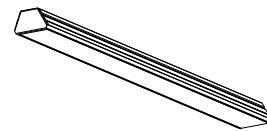

## О ПРОДУКТЕ

Линейный компактный светодиодный светильник для торговых залов с высотой подвеса до 6 метров. Модульная сборка позволяет создавать из группы светильников сплошные световые линии. В светильниках применяется магистральная проводка, благодаря которой возможно группировать светильники, распределяя их по фазам подключения. Возможно использовать проводку от 3 до 7 жил, а также запитывать отдельные аварийные светильники, управлять светильниками по протоколу DALI без прокладки дополнительных кабельных линий.

## КОНСТРУКЦИЯ

Металлический корпус светильника выполнен из листовой стали, окрашен порошковой краской.

## ОПТИЧЕСКАЯ ЧАСТЬ

Призматический или опаловый экран, изготовленный из светотехнического полимерного материала, обеспечивает равномерный и мягкий свет на поверхности.

## УСТАНОВКА

Светильники могут крепиться на тросовых подвесах к потолку или на опорную поверхность.

## ХАРАКТЕРИСТИКИ

Цветовая температура: 4000 К или 5000 К.  
Индекс цветопередачи (Ra): 80...89.  
Степень защиты от пыли и влаги по стандарту IP20.

## ДОПОЛНИТЕЛЬНО

Цветовая температура: 3000 К.  
Индекс цветопередачи (Ra): 90...99.



Блок аварийного питания (БАП).



Блок питания с комплексной защитой.



Блок питания с возможностью диммирования.

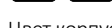

Цвет корпуса черный, белый или серый по шкале RAL (уточняйте дополнительно).



## КРИВАЯ СИЛЫ СВЕТА

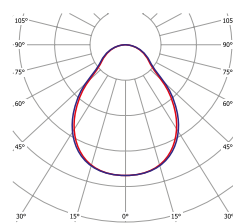

— C0 - C180  
— C90 - C270

P2

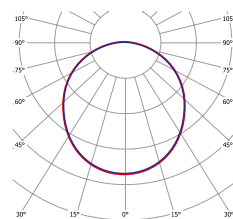

— C0 - C180  
— C90 - C270

O

Артикул	Световой поток светильника, лм*	Мощность, Вт	Светоотдача, лм/Вт	Масса, кг	Габаритные размеры АхВхС, мм
DIRECT STEEL 30	4500	31	145	4	1500x100x60
DIRECT STEEL 40	6000	41	146	4	1500x100x60
DIRECT STEEL 50	7250	50	145	4	1500x100x60
DIRECT STEEL 60	9000	62	145	4	1500x100x60
DIRECT STEEL 65.3M	9000	62	145	8	3000x100x60
DIRECT STEEL 80.3M	12000	82	146	8	3000x100x60
DIRECT STEEL 100.3M	14500	99	145	8	3000x100x60
DIRECT STEEL 130.3M	18000	124	145	8	3000x100x60

\* Световой поток указан с учетом призматического экрана P2 и опалового экрана O.

Образец для заказа: DIRECT STEEL 40 NW P2 IP20 F3

NEW

# FALCON Акцентный светильник для установки на шинопровод

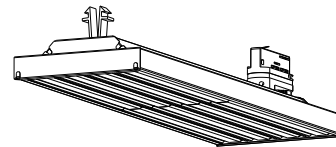
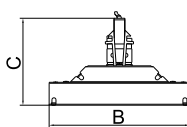

**5 ЛЕТ**  
ГАРАНТИИ



СДЕЛАНО  
В РОССИИ

Торговое освещение

## О ПРОДУКТЕ

Трековый светодиодный светильник, предназначен для акцентного освещения расположенных на полках товаров в торговых залах, а также витрин, зон шоурумов и других выделенных зон объектов ритейла. Вариант светильника с матовым экраном необходим для общего освещения отдельных зон – кассы, информационные стенды. Светильник устанавливается на трехфазный шинопровод, может использоваться с другими акцентными светильниками на шинопроводе, что позволяет реализовать самые уникальные и нестандартные варианты освещения.

## КОНСТРУКЦИЯ

Корпус светильника изготовлен из листовой стали и окрашен порошковой полиэфирной краской.

## ОПТИЧЕСКАЯ ЧАСТЬ

Двойная асимметричная либо одна-правленная асимметричная КСС подобраны для равномерного распределения светового потока по вертикальной плоскости (стеллажи с товаром).

Опаловый экран применяется для общего освещения зон без вертикальных поверхностей и обеспечивает мягкий и равномерный свет.

## УСТАНОВКА

Светильник устанавливается на трехфазный шинопровод. Защелка на одной стороне корпуса исключает возможность произвольного вращения светильника. Возможно изготовление светильников для подвесного варианта крепления.

## ХАРАКТЕРИСТИКИ

Цветовая температура: 4000 К или 5000 К.  
Индекс цветопередачи (Ra): 80...89.  
Степень защиты от пыли и влаги по стандарту IP20.

## ДОПОЛНИТЕЛЬНО

Цветовая температура: 3000 К.

Индекс цветопередачи (Ra): 90...99.



Блок аварийного питания (БАП).



Блок питания с комплексной защитой.

Цвет корпуса черный, белый или серый по шкале RAL (уточняйте дополнительно).



## КРИВАЯ СИЛЫ СВЕТА

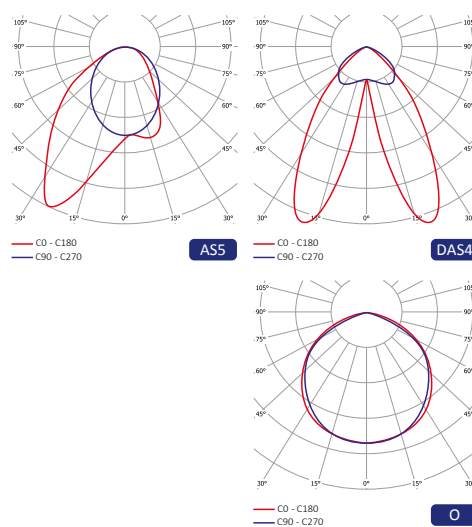

Артикул	Световой поток светильника, лм*	Мощность, Вт	Светоотдача, лм/Вт	Масса, кг	Габаритные размеры АхВхС, мм
FALCON 45	6200	41	151	1,8	593x175x108
FALCON 60	9300	62	150	1,8	593x175x108

\* Световой поток указан с учетом вторичной оптики.

Образец для заказа: FALCON 60 NW DAS4 IP20 БАП

За дополнительной информацией обращайтесь в офис компании или к ее представителям.

# TRACK Трековый светодиодный светильник



Торговое освещение

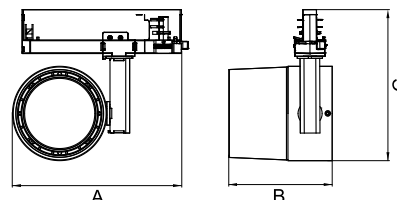
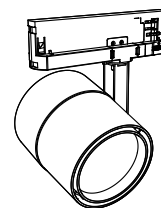

## О ПРОДУКТЕ

Трековый светодиодный светильник, предназначен для акцентного освещения групп товаров в торговых залах, магазинов в целом, витрин, шоурумов и других объектов ритейла. Также активно применяется для интерьерного и галерейного освещения. Светильник устанавливается на трехфазный шинопровод и имеет две оси вращения, что позволяет реализовывать интересные и неповторимые варианты освещения.

## КОНСТРУКЦИЯ

Корпус-радиатор изготовлен методом экструзии алюминиевого сплава. Внутри корпуса установлены рефлектор (отражатель) и светодиодная COB-матрица. Блок питания вынесен за пределы корпуса для эффективного отвода тепла от светодиодной матрицы.

## ОПТИЧЕСКАЯ ЧАСТЬ

КСС формирует внутренний рефлектор, выполненный из полированного анодированного алюминия. Оптический отсек защищен прозрачным экраном из светостабилизированного полимера.

## УСТАНОВКА

Светильник устанавливается на трехфазный шинопровод. Для этого в конструкцию светильника включен специальный адаптер.

## ХАРАКТЕРИСТИКИ

Цветовая температура: 2700 К, 3000 К, 4000 К или 5000 К.

Индекс цветопередачи (Ra): 80...89 и 90...99.

Степень защиты от пыли и влаги по стандарту IP20.

## ДОПОЛНИТЕЛЬНО

Цвет корпуса черный, белый или серый по шкале RAL (уточняйте дополнительно).



## КРИВАЯ СИЛЫ СВЕТА

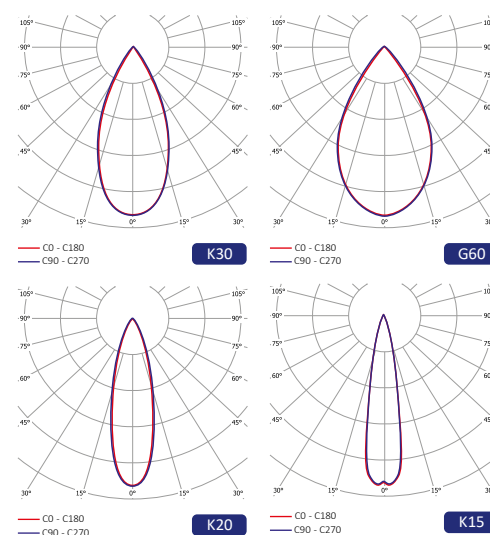

Артикул	Световой поток светильника, лм*	Мощность, Вт	Светоотдача, лм/Вт	Масса, кг	Габаритные размеры АхВхС, мм
TRACK 20	2250	21	107	0,6	178x105x153
TRACK 30	3050	28	109	0,6	178x105x153
TRACK 35	3850	37	104	0,6	178x105x153
TRACK 45	4300	44	98	0,6	178x105x153

\* Световой поток указан для параметров CRI 80...89 и цветовой температуры 4000 К.

Образец для заказа: TRACK 30 NW RA90 G60 IP20

# ASTRO Накладной/подвесной акцентный светильник

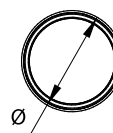
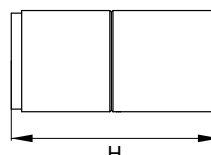
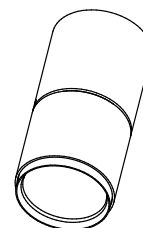
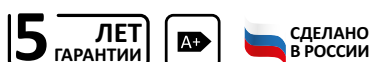

Торговое освещение

## О ПРОДУКТЕ

Акцентный светодиодный светильник, предназначен для локального и местного декоративно-функционального освещения как целых помещений, так и отдельных объектов. Позволяет придавать интерьеру зрительную структуру и зонировать его, или же фокусировать внимание на отдельных элементах декора и архитектурных формах. Групповое размещение светильников ASTRO позволяет создавать интересные и неповторимые дизайнерские решения. Активно используется в оформлении магазинов, торговых павильонов и бутиков, кафе, ресторанов, автосалонов, музейно-выставочных комплексов, холлов. Светильник крепится к опорной поверхности подвесным или накладным способом.

## КОНСТРУКЦИЯ

Корпус-радиатор изготовлен методом экструзии алюминиевого сплава. Внутри корпуса установлены рефлектор (отражатель) и светодиодная COB-матрица. Блок питания располагается внутри корпуса.

## ОПТИЧЕСКАЯ ЧАСТЬ

КСС формирует внутренний рефлектор. Оптический отсек защищен прозрачным экраном из светостабилизированного полимера.

## УСТАНОВКА

Светильник крепится к опорной поверхности подвесным или накладным способом.

## ХАРАКТЕРИСТИКИ

Цветовая температура: 2700 К, 3000 К, 4000 К или 5000 К.  
Индекс цветопередачи (Ra): 80...89.  
Степень защиты от пыли и влаги по стандарту IP20.

## ДОПОЛНИТЕЛЬНО

Цвет корпуса черный, белый или серый по шкале RAL (уточняйте дополнительно).



## КРИВАЯ СИЛЫ СВЕТА

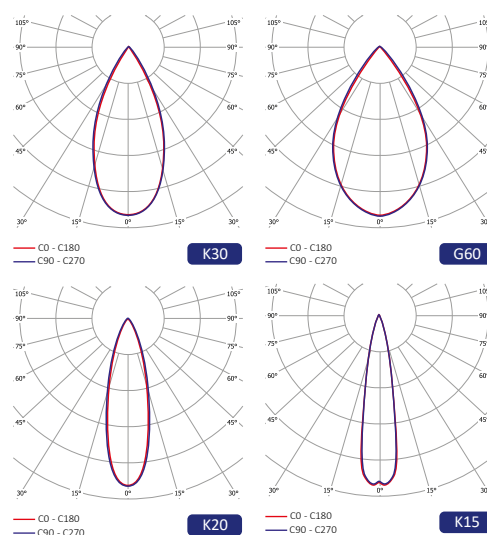

Артикул	Световой поток светильника, лм*	Мощность, Вт	Светоотдача, лм/Вт	Масса, кг	Габаритные размеры ØxH, мм
ASTRO 10	1200	10	120	1,1	100x200
ASTRO 15	1650	14	118	1,1	100x200
ASTRO 20	2250	21	107	1,1	100x200
ASTRO 30	3050	28	109	1,1	100x200

\* Световой поток указан для параметров CRI 80...89 и цветовой температуры 4000 К.

Образец для заказа: ASTRO 10 NW K20 IP20

За дополнительной информацией обращайтесь в офис компании или к ее представителям.

# DOWN LIGHT (DL) Встраиваемый акцентный светильник



Торговое освещение

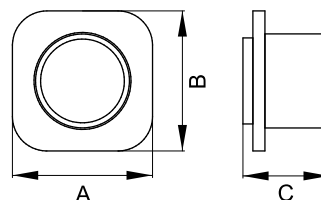

## О ПРОДУКТЕ

Встраиваемый светодиодный светильник, предназначен для локального и местного освещения как целых помещений, так и отдельных объектов. Позволяет придавать интерьеру зрительную структуру и зонировать его, или же фокусировать внимание на отдельных элементах декора и архитектурных формах. За счет функции встраиваемости светильник не акцентирует на себе внимания, благодаря чему появляется возможность ненавязчиво работать с освещаемым пространством. Лицевые рамки разных форм позволяют гармонично использовать светильник в любых интерьерах и световых ансамблях. Светильник DOWN LIGHT активно используется в освещении приемных, офисов, переговорных, торговых павильонов, бутиков и других торгово-офисных помещений. Светильник устанавливается в потолки «Армстронг» или в гипсокартонные листы (ГКЛ), а также в другие приспособленные полости.

## КОНСТРУКЦИЯ

Корпус-радиатор изготовлен методом экструзии алюминиевого сплава. Внутри корпуса установлены рефлектор (отражатель) и светодиодная COB-матрица. Блок питания располагается внутри корпуса. Монтаж в опорную поверхность осуществляется за счет пружинных крепежей.

## ОПТИЧЕСКАЯ ЧАСТЬ

КСС формирует внутренний рефлектор. Оптический отсек защищен прозрачным экраном из светостабилизированного полимера.

## УСТАНОВКА

Светильник встраивается в полые конструкции: нишу или перегородку из гипсокартона, в шкафы и подвесные потолки. Возможно изготовление разных форм лицевых рамок (круг, квадрат, квадрат со скругленными углами).

## ХАРАКТЕРИСТИКИ

Цветовая температура: 2700 К, 3000 К, 4000 К или 5000 К.  
Индекс цветопередачи (Ra): 80...89 и 90...99.  
Степень защиты от пыли и влаги по стандарту IP20.

## ДОПОЛНИТЕЛЬНО

Цвет корпуса черный, белый или серый по шкале RAL (уточняйте дополнительно).



## КРИВАЯ СИЛЫ СВЕТА

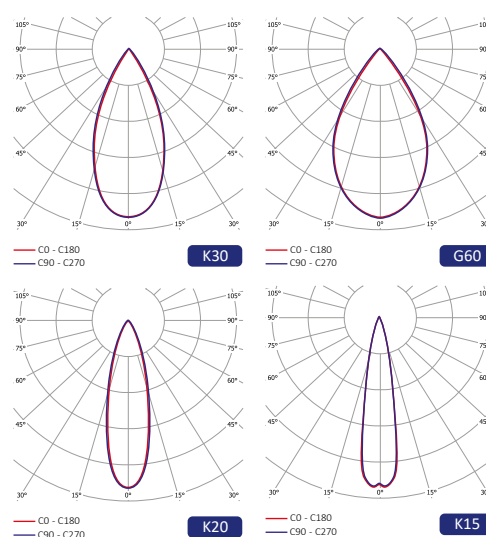

Артикул	Световой поток светильника, лм*	Мощность, Вт	Светоотдача, лм/Вт	Масса, кг	Габаритные размеры АхВхС, мм
DL 10	1200	10	120	1,1	130x130x90
DL 15	1650	14	118	1,1	130x130x90
DL 20	2250	21	107	1,1	130x130x90
DL 30	3050	28	109	1,1	130x130x90

\* Световой поток указан для параметров CRI 80...89 и цветовой температуры 4000 К.

Образец для заказа: DOWN LIGHT 20 NW K15 IP20

NEW

**GLOW** Встраиваемый акцентный светильник**5 ЛЕТ**  
ГАРАНТИИСДЕЛАНО  
В РОССИИ

Торговое освещение

**О ПРОДУКТЕ**

Встраиваемый круглый светильник обеспечивает равномерное освещение без слепящего эффекта за счет плотной структуры рассеивателя.

Высокая степень пылевлагозащиты позволяет применять оборудование для освещения входных тамбуров общественных зданий.

Светильник устанавливается в потолки типов «Армстронг» или гипсокартонные листы (ГКЛ), а также в иные подходящие для монтажа поверхности.

**КОНСТРУКЦИЯ**

Корпус-радиатор изготовлен методом экструзии алюминиевого сплава.

Внутри корпуса установлены рефлектор (отражатель) и светодиодная COB-матрица. Блок питания располагается внутри корпуса. Монтаж в опорную поверхность осуществляется за счет пружинных крепежей.

**ОПТИЧЕСКАЯ ЧАСТЬ**

КСС формирует внутренний рефлектор. Оптический отсек защищен экраном из призматического светостабилизированного полимера.

**УСТАНОВКА**

Светильник встраивается в полые конструкции: нишу или перегородку из гипсокартона, в шкафы и подвесные потолки.

**ХАРАКТЕРИСТИКИ**

Цветовая температура: 5000 К.  
Индекс цветопередачи (Ra): 80...89.  
Степень защиты от пыли и влаги по стандарту IP54.

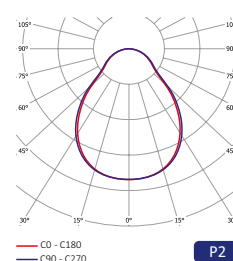
**КРИВАЯ СИЛЫ СВЕТА**

Артикул	Световой поток светильника, лм*	Мощность, Вт	Светоотдача, лм/Вт	Масса, кг	Габаритные размеры ДхН, мм
GLOW 10	850	10	85	0,4	105x55

\* Световой поток указан для параметров CRI 80...89 и цветовой температуры 5000 К.

Образец для заказа: GLOW 10 CW IP54

За дополнительной информацией обращайтесь в офис компании или к ее представителям.





Торговое освещение

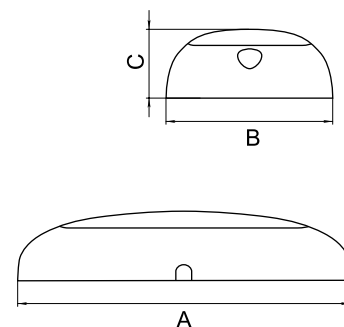

### О ПРОДУКТЕ

Светодиодный антивандальный светильник для нежилых, технических и подсобных помещений. Разработан для применения в сфере ЖКХ, освещения лестничных маршей и площадок. Светильник может быть дополнительно оборудован фотоакустическим датчиком, с помощью которого прибор автоматически регулирует световой поток.

### КОНСТРУКЦИЯ

Корпус светильника выполнен из литого ударостойкого поликарбоната с алюминиевым теплоотводящим основанием.

### ОПТИЧЕСКАЯ ЧАСТЬ

Матовый рассеиватель изготовлен из оптического светостабилизированного поликарбоната.

### УСТАНОВКА

В корпусе предусмотрены 2 отверстия для крепления светильника к потолку или на опорную поверхность. Крепления в комплект не входят.

### ХАРАКТЕРИСТИКИ

Цветовая температура: 4000 К или 5000 К.  
Индекс цветопередачи (Ra): 80...89.  
Степень защиты от пыли и влаги по стандарту IP65.

### КРИВАЯ СИЛЫ СВЕТА

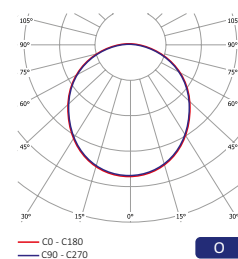

Артикул	Световой поток светильника, лм*	Мощность, Вт	Светоотдача, лм/Вт	Масса, кг	Габаритные размеры АхВхС, мм
FOTON 6	600	6	100	0,1	162x81x34
FOTON 10	800	10	80	0,1	162x81x34

\* Световой поток указан с учетом опалового экрана О.

Образец для заказа: FOTON 10 CW O IP65

## BASE Антивандальное освещение для ЖКХ

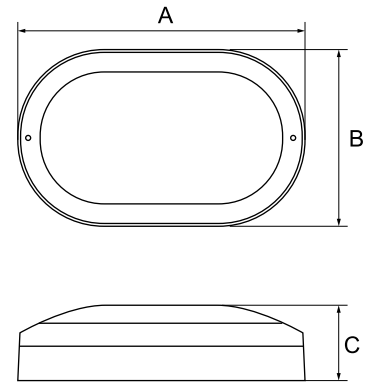

Торговое освещение

**3 ГОДА ГАРАНТИИ**



СДЕЛАНО В РОССИИ

### О ПРОДУКТЕ

Алюминиевый светодиодный светильник для жилых и подсобных помещений, в том числе с повышенным содержанием пыли и влаги. Антивандальное исполнение.

### КОНСТРУКЦИЯ

Корпус изготовлен из алюминия по технологии литья и покрыт белой порошковой краской.

### ОПТИЧЕСКАЯ ЧАСТЬ

Матовый рассеиватель выполнен из ударопрочного светостабилизированного поликарбоната.

### УСТАНОВКА

Светильник крепится к потолку или на опорную поверхность.

### ХАРАКТЕРИСТИКИ

Цветовая температура: 5000 К.  
Степень защиты от пыли и влаги по стандарту IP65.

### КРИВАЯ СИЛЫ СВЕТА

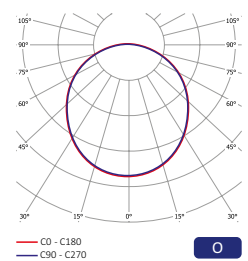

Артикул	Световой поток светильника, лм*	Мощность, Вт	Светоотдача, лм/Вт	Масса, кг	Габаритные размеры АхВхС, мм
BASE 10	1050	10	105	0,5	148x148x57
BASE 20	1850	18	103	0,6	220x134x55
BASE 25	3000	25	120	1,3	220x220x70

\* Световой поток указан с учетом опалового экрана O.

Образец для заказа: BASE 20 CW O IP65

За дополнительной информацией обращайтесь в офис компании или к ее представителям.





# ПРОМЫШЛЕННО- СКЛАДСКОЕ ОСВЕЩЕНИЕ

TITAN-2

ANTARES

ANTARES S

ANTARES M

ABRIS

SPUTNIK

METEOR K

METEOR DG

SATURN

ARCTIC S

ARCTIC LED



Продукция «ВСТЗ Луч»  
соответствует современным  
стандартам энергоэффективности





Промышленно-складское освещение

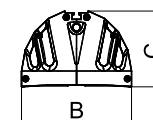
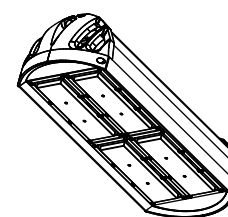

**5 ЛЕТ ГАРАНТИИ**



**СДЕЛАНО В РОССИИ**

## О ПРОДУКТЕ

Обновленный универсальный улично-промышленный светодиодный светильник с широкой областью применения. Используется в условиях с повышенным содержанием пыли и влаги. Благодаря вторичной оптике может применяться в освещении промышленных цехов и складских помещений с высотой потолков до 40 метров, а также в освещении периметра зданий и территорий. Встроенная защита блока от 380 В и импульсных скачков напряжения до 4,6 кВ гарантирует работоспособность в условиях нестабильных электрических сетей или ошибок при коммутации.

## КОНСТРУКЦИЯ

Цельнометаллический корпус светильника, изготовленный методом экструзии алюминиевого сплава (алюминий, кремний, магний, медь титан), эффективно отводит тепло от источников света и блока питания. Имеет отсек с блоком питания для быстрого доступа и последующего обслуживания.

## ОПТИЧЕСКАЯ ЧАСТЬ

Вторичная оптика выполнена из светостабилизированного полимера с максимальным коэффициентом светопропускания.

## УСТАНОВКА

Светильники могут подвешиваться на тросах к потолку или крепиться на опорную поверхность с возможностью регулировки угла наклона.

## ХАРАКТЕРИСТИКИ

Цветовая температура: 4000 К или 5000 К.  
Индекс цветопередачи (Ra): 70...79 (80...89- по запросу).  
Степень защиты от пыли и влаги по стандарту IP65 (базовая модификация) или IP67 (на заказ).

## ДОПОЛНИТЕЛЬНО

Кабельный переходник IP66.  
Поворотный кронштейн TSR1 (с углом поворота 60°).  
Поворотный кронштейн TSR2.1 (с углом поворота 180°).  
Поворотный кронштейн TSR2.2 (с углом поворота 180° с удлиненной лирой).



Блок питания с комплексной защитой.



Блок питания с возможностью диммирования.



Регулировка светового потока по времени суток (реле времени).



Компенсация деградации светового потока.

## КРИВАЯ СИЛЫ СВЕТА

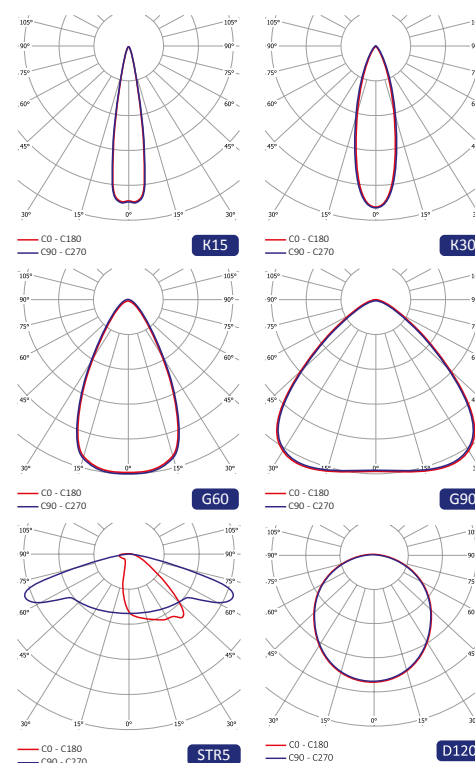

Типы КСС не ограничиваются представленными в каталоге вариантами, возможны дополнительные модификации.

Артикул	Световой поток светильника, лм*	Мощность, Вт	Светоотдача, лм/Вт	Масса, кг	Габаритные размеры АхВхС, мм
TITAN-2 35	5600	34	165	2,8	310x170x115
TITAN-2 50	8200	49	167	2,9	310x170x115
TITAN-2 85	13700	83	165	3,8	435x170x115
TITAN-2 100	16500	100	165	3,8	435x170x115
TITAN-2 120	19300	117	165	5	610x170x115
TITAN-2 150	24550	149	165	5	610x170x115
TITAN-2 200	33000	200	165	6	785x170x115
TITAN-2 250	41200	250	165	7	960x170x115
TITAN-2 300	49400	300	165	8,6	1135x170x115

\* Световой поток указан с учетом вторичной оптики.

Образец для заказа: TITAN-2 150 CW G60 IP65

# ANTARES Прозрачный, призматический и опаловый экраны

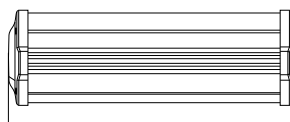
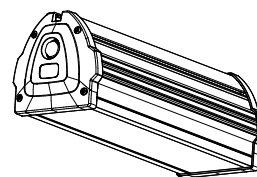

A

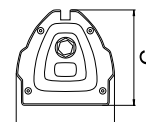

B



## О ПРОДУКТЕ

Алюминиевый улично-промышленный светодиодный светильник. Предназначен для складских, промышленных, подсобных помещений и технических помещений специального назначения, а также для наружного освещения улиц, периметра зданий, прилегающих территорий. За счет установки силикатного закаленного стекла светильник возможно использовать в условиях агрессивных сред. Применяется на высоте с подвесом до 12 метров.

## КОНСТРУКЦИЯ

Корпус светильника выполнен из экструдированного анодированного алюминиевого профиля, инновационная конструкция которого позволяет максимально отводить тепло от источников света и блока питания. Торцевые крышки, в которых устанавливается клапан выравнивания давления, изготовлены из полимерного материала.

## ОПТИЧЕСКАЯ ЧАСТЬ

Возможно использование двух типов материалов экранов: полимерный ударостойкий поликарбонат (Т, О, P2) и силикатное закаленное стекло (L, LO, LS).

## УСТАНОВКА

Светильники могут подвешиваться на тросах к потолку или крепиться на опорную поверхность с возможностью регулировки угла наклона. В комплект входят кронштейны-клипсы для крепления на опорную поверхность, в которых также предусмотрены специальные скобы для подвеса на тросах.

## ХАРАКТЕРИСТИКИ

Цветовая температура: 4000 К или 5000 К.  
Индекс цветопередачи (Ra): 80...89.  
Степень защиты от пыли и влаги по стандарту IP65.

## ДОПОЛНИТЕЛЬНО

Кабельный переходник IP66 (для быстрой и легкой коммутации светильника там, где нужна повышенная защита от пыли и влаги).

Поворотный кронштейн R1 и R2 (для монтажа на плоские поверхности с углом поворота 60°).



Блок аварийного питания (БАП).



Блок питания с комплексной защитой.



Блок питания с возможностью диммирования.

## КРИВАЯ СИЛЫ СВЕТА

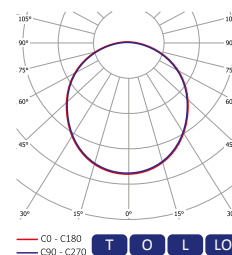
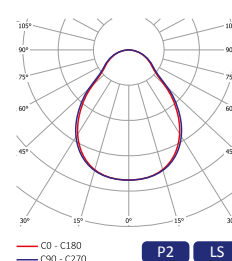

Артикул	Световой поток светильника, лм*	Мощность, Вт	Светоотдача, лм/Вт	Масса, кг	Габаритные размеры АхВхС, мм
ANTARES 50	6350	47	135	1,2	340x108x111
ANTARES 100	12700	93	137	1,7	610x108x111
ANTARES 150	19050	140	136	2,9	880x108x111

\* Световой поток указан для светильника с прозрачным экраном Т.

Образец для заказа: ANTARES 50 NW T IP65

# ANTARES S Прозрачный, призматический и опаловый экраны



Промышленно-складское освещение

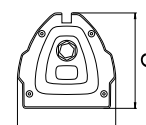
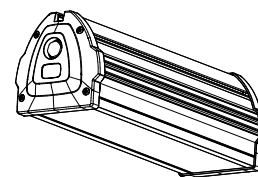

A

B



## О ПРОДУКТЕ

Высокоэффективный алюминиевый улично-промышленный светодиодный светильник. Предназначен для складских, промышленных, подсобных помещений и технических помещений специального назначения, а также для наружного освещения улиц, периметра зданий, прилегающих территорий. За счет установки силикатного закаленного стекла светильник возможно использовать в условиях агрессивных сред. Применяется на высоте с подвесом до 12 метров.

## КОНСТРУКЦИЯ

Корпус светильника выполнен из экструдированного анодированного алюминиевого профиля, инновационная конструкция которого позволяет максимально отводить тепло от источников света и блока питания. Торцевые крышки, в которых устанавливается клапан выравнивания давления, изготовлены из полимерного материала.

## ОПТИЧЕСКАЯ ЧАСТЬ

Возможно использование двух типов материалов экранов: полимерный ударостойкий поликарбонат (Т, О, P2) и силикатное закаленное стекло (L, LO, LS).

## УСТАНОВКА

Светильники могут подвешиваться на тросах к потолку или крепиться на опорную поверхность с возможностью регулировки угла наклона. В комплект входят кронштейны-клипы для крепления на опорную поверхность, в которых также предусмотрены специальные скобы для подвеса на тросах.

## ХАРАКТЕРИСТИКИ

Цветовая температура: 4000 К или 5000 К.  
Индекс цветопередачи (Ra): 80...89.  
Степень защиты от пыли и влаги по стандарту IP65.

## ДОПОЛНИТЕЛЬНО

Кабельный переходник IP66 (для быстрой и легкой коммутации светильника там, где нужна повышенная защита от пыли и влаги).

Поворотный кронштейн R1 и R2 (для монтажа на плоские поверхности с углом поворота 60°).



Блок аварийного питания (БАП).



Блок питания с комплексной защитой.



Блок питания с возможностью диммирования.

## КРИВАЯ СИЛЫ СВЕТА

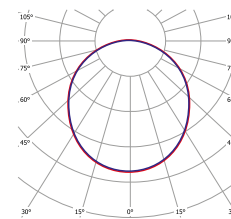
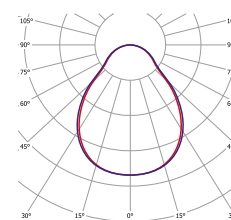

Артикул	Световой поток светильника, лм*	Мощность, Вт	Светоотдача, лм/Вт	Масса, кг	Габаритные размеры АxВxС, мм
ANTARES S 30	4400	30	147	1,5	340x108x111
ANTARES S 65	8800	60	147	2,2	570x108x111
ANTARES S 95	13200	90	147	2,9	830x108x111
ANTARES S 125	17600	120	147	3,4	1100x108x111

\* Световой поток указан для светильника с прозрачным экраном Т.

Образец для заказа: ANTARES S 125 CW L IP65

# ANTARES S Вторичная оптика

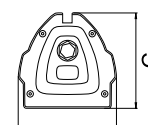
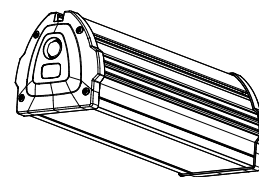

A

B



Промыленно-складское освещение

## О ПРОДУКТЕ

Высокоэффективный алюминиевый улично-промышленный светодиодный светильник. Предназначен для складских, промышленных, подсобных помещений и технических помещений специального назначения, а также для наружного освещения улиц, периметра зданий, прилегающих территорий. Применяется на высоте с подвесом до 18 метров в одиночном исполнении и до 40 метров в модульном исполнении.

## КОНСТРУКЦИЯ

Корпус светильника выполнен из экструдированного анодированного алюминиевого профиля, инновационная конструкция которого позволяет максимально отводить тепло от источников света и блока питания. Торцевые крышки, в которых устанавливается клапан выравнивания давления, изготовлены из полимерного материала.

## ОПТИЧЕСКАЯ ЧАСТЬ

Вторичная оптика выполнена из светостабилизированного полимера с максимальным коэффициентом светопропускания.

## УСТАНОВКА

Светильники могут подвешиваться на тросах к потолку или крепиться на опорную поверхность с возможностью регулировки угла наклона. В комплект входят кронштейны-клипсы для крепления на опорную поверхность, в которых также предусмотрены специальные скобы для подвеса на тросах.





## ХАРАКТЕРИСТИКИ

Цветовая температура: 4000 К или 5000 К.  
Индекс цветопередачи (Ra): 80...89.  
Степень защиты от пыли и влаги по стандарту IP65.

## ДОПОЛНИТЕЛЬНО

Кабельный переходник IP66 (для быстрой и легкой коммутации светильника там, где нужна повышенная защита от пыли и влаги).

Поворотный кронштейн R1 и R2 (для монтажа на плоские поверхности с углом поворота 60°).

-  Блок аварийного питания (БАП).
-  Блок питания с комплексной защитой.
-   Блок питания с возможностью диммирования.

## КРИВАЯ СИЛЫ СВЕТА

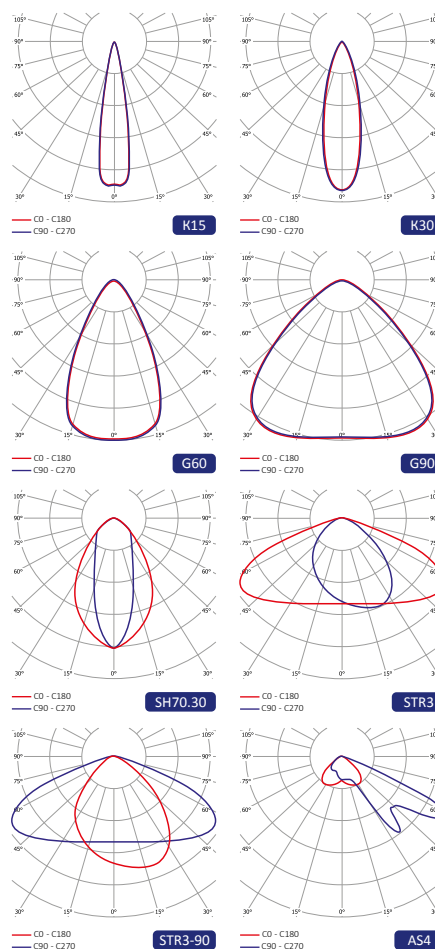

Артикул	Световой поток светильника, лм*	Мощность, Вт	Светоотдача, лм/Вт	Масса, кг	Габаритные размеры АхВхС, мм
ANTARES S 30	4400	30	147	1,5	340x108x111
ANTARES S 65	8800	60	147	2,2	570x108x111
ANTARES S 95	13200	90	147	2,9	830x108x111
ANTARES S 125	17600	120	147	3,4	1100x108x111

\* Световой поток указан для светильника с учетом вторичной оптики.

Образец для заказа: ANTARES S 125 CW K15 IP65

За дополнительной информацией обращайтесь в офис компании или к ее представителям.



# ANTARES M Прозрачный, призматический и опаловый экраны



Промышленно-складское освещение

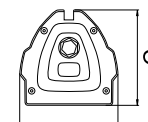
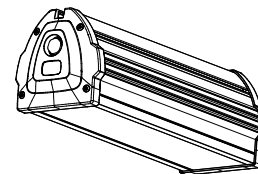

A

B



## О ПРОДУКТЕ

Высокоэффективный алюминиевый улично-промышленный светодиодный светильник. Предназначен для складских, промышленных, подсобных помещений и технических помещений специального назначения, а также для наружного освещения улиц, периметра зданий, прилегающих территорий, для освещения открытых площадок с установкой на осветительных и смотровых мачтах. Применяется на высоте с подвесом до 18 метров в одиночном исполнении и до 40 метров в модульном исполнении. Отличается от серии ANTARES S более компактными габаритами корпуса.

## КОНСТРУКЦИЯ

Корпус светильника выполнен из экструдированного анодированного алюминиевого профиля, инновационная конструкция которого позволяет максимально отводить тепло от источников света и блока питания. Торцевые крышки, в которых устанавливается клапан выравнивания давления, изготовлены из полимерного материала.

## ОПТИЧЕСКАЯ ЧАСТЬ

Возможно использование двух типов материалов экранов: полимерный ударостойкий поликарбонат (Т, О, Р2) и силикатное закаленное стекло (L, LO, LS).

## УСТАНОВКА

Светильники могут подвешиваться на тросах к потолку или крепиться на опорную поверхность с возможностью регулировки угла наклона. В комплект входят кронштейны-клипы для крепления на опорную поверхность, в которых также предусмотрены специальные скобы для подвеса на тросах.

## ХАРАКТЕРИСТИКИ

Цветовая температура: 4000 К или 5000 К.  
Индекс цветопередачи (Ra): 70...79.  
Степень защиты от пыли и влаги по стандарту IP65.

## ДОПОЛНИТЕЛЬНО

Кабельный переходник IP66 (для быстрой и легкой коммутации светильника там, где нужна повышенная защита от пыли и влаги).

Поворотный кронштейн R1 и R2 (для монтажа на плоские поверхности с углом поворота 60°).

Светодиоды с цветопередачей (Ra): 80...89.



Блок аварийного питания (БАП).



Блок питания с комплексной защитой.



Блок питания с возможностью диммирования.

## КРИВАЯ СИЛЫ СВЕТА

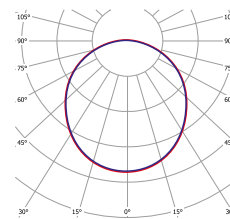
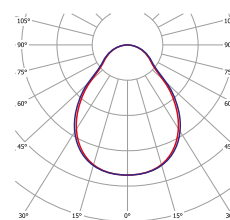

Артикул	Световой поток светильника, лм*	Мощность, Вт	Светоотдача, лм/Вт	Масса, кг	Габаритные размеры АхВхС, мм
ANTARES M 50	7700	52	148	1,5	340x108x111
ANTARES M 100	15500	104	149	2,2	570x108x111
ANTARES M 150	23350	157	149	2,9	830x108x111

\* Световой поток указан для светильника с прозрачным экраном Т.

Образец для заказа: ANTARES M 100 CW T IP65

# ANTARES M Вторичная оптика

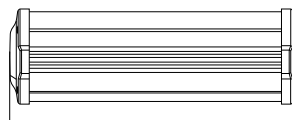
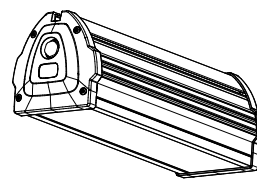

A

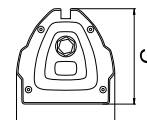

B



Промыленно-складское освещение

## О ПРОДУКТЕ

Высокоэффективный алюминиевый улично-промышленный светодиодный светильник. Предназначен для складских, промышленных, подсобных помещений и технических помещений специального назначения, а также для наружного освещения улиц, периметра зданий, прилегающих территорий. Применяется на высоте с подвесом до 18 метров в одиночном исполнении и до 40 метров в модульном исполнении. Отличается от серии ANTARES S более компактными габаритами корпуса.

## КОНСТРУКЦИЯ

Корпус светильника выполнен из экструдированного анодированного алюминиевого профиля, инновационная конструкция которого позволяет максимально отводить тепло от источников света и блока питания. Торцевые крышки, в которых устанавливается клапан выравнивания давления, изготовлены из полимерного материала.

## ОПТИЧЕСКАЯ ЧАСТЬ

Вторичная оптика выполнена из светостабилизированного полимера с максимальным коэффициентом светопропускания.

## УСТАНОВКА

Светильники могут подвешиваться на тросах к потолку или крепиться на опорную поверхность с возможностью регулировки угла наклона. В комплект входят кронштейны-клипсы для крепления на опорную поверхность, в которых также предусмотрены специальные скобы для подвеса на тросах.

## ХАРАКТЕРИСТИКИ

Цветовая температура: 4000 К или 5000 К. Индекс цветопередачи (Ra): 70...79. Степень защиты от пыли и влаги по стандарту IP65.

## ДОПОЛНИТЕЛЬНО

Кабельный переходник IP66 (для быстрой и легкой коммутации светильника там, где нужна повышенная защита от пыли и влаги).

Поворотный кронштейн R1 и R2 (для монтажа на плоские поверхности с углом поворота 60°).

Светодиоды с цветопередачей (Ra): 80...89.

 Блок аварийного питания (БАП).

 Блок питания с комплексной защитой.

 Блок питания с возможностью диммирования.

## КРИВАЯ СИЛЫ СВЕТА

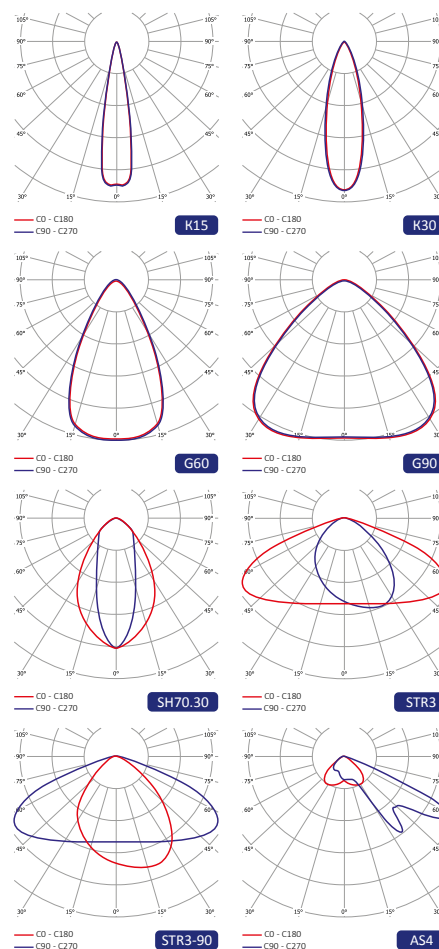

Артикул	Световой поток светильника, лм*	Мощность, Вт	Светоотдача, лм/Вт	Масса, кг	Габаритные размеры АхВхС, мм
ANTARES M 50	7700	52	148	1,5	340x108x111
ANTARES M 100	15500	104	149	2,2	570x108x111
ANTARES M 150	23350	157	149	2,9	830x108x111

\* Световой поток указан для светильника с учетом вторичной оптики.

Образец для заказа: ANTARES M 150 CW K15 IP65

За дополнительной информацией обращайтесь в офис компании или к ее представителям.

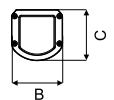
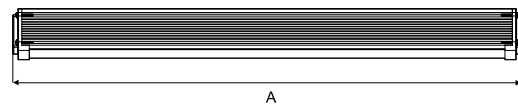
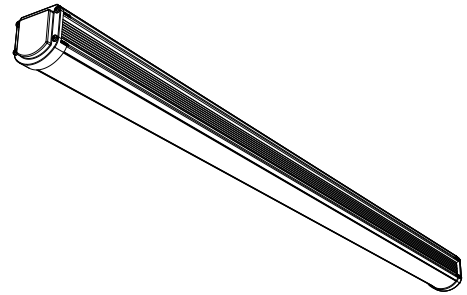

## О ПРОДУКТЕ

Компактный светодиодный светильник в алюминиевом корпусе, применяется для профессионального освещения межстеллажных пространств, стеллажей и полок с хранимым грузом в складских комплексах типа «Мезонин». Также светильник ABRIS послужит отличным решением для энергоэффективной замены освещения в технических помещениях и на промышленных объектах. Оптимальная высота подвеса светильника – до 5 м. Благодаря пылевлагозащитной оболочке (IP65) светильник способен работать в условиях повышенной влажности и запыленности.

## КОНСТРУКЦИЯ

Корпус светильника из экструдированного алюминиевого сплава спроектирован для максимально эффективного отвода тепла, тем самым продлевая срок службы электронных компонентов светильника. Торцевые крышки изготовлены из ударопрочного пластика.

## ОПТИЧЕСКАЯ ЧАСТЬ

Рассеиватель произведен из прозрачного светотехнического полимера, который обладает большим коэффициентом светопропускания, чем матовый экран. Благодаря изогнутой форме отражателя свет равномерно распределяется на протяжении всего угла раскрытия светового потока и позволяет освещать верхние полки стеллажей.

## УСТАНОВКА

Установка на опорную поверхность осуществляется посредством переходных кронштейнов, также возможен монтаж подвесным способом. Опционально к заказу доступны светильники с поворотными кронштейнами.

## ХАРАКТЕРИСТИКИ

Цветовая температура: 3000 К, 4000 К или 5000 К.

Индекс цветопередачи (Ra): 80...89.

Степень защиты от пыли и влаги по стандарту IP65.

## ДОПОЛНИТЕЛЬНО

Кабельный переходник IP66 (для быстрой и легкой коммутации светильника там, где нужна повышенная защита от пыли и влаги).



Клапан защиты от образования конденсата (для помещений с низкими температурами и высокой влажностью).

Модификация с магистральной проводкой.

Поворотный кронштейн.

 Блок аварийного питания (БАП).

 Блок питания с комплексной защитой.

  Блок питания с возможностью диммирования.

## КРИВАЯ СИЛЫ СВЕТА

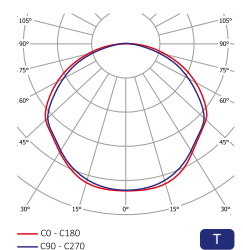

Артикул	Световой поток светильника, лм*	Мощность, Вт	Светоотдача, лм/Вт	Масса, кг	Габаритные размеры АхВхС, мм
ABRIS D 10	1600	10	160	0,65	526x56x54
ABRIS D 15	2050	13	158	0,65	526x56x54
ABRIS D 20	2500	17	147	0,65	526x56x54
ABRIS D 25	3100	21	148	1,1	1026x56x54
ABRIS D 30	4050	27	150	1,1	1026x56x54
ABRIS D 35	5000	34	147	1,1	1026x56x54
ABRIS S 30	4500	32	140	0,7	603x56x54
ABRIS S 50	6750	48	140	0,9	889x56x54
ABRIS S 65	8950	64	140	1,2	1180x56x54
ABRIS S 80	11200	80	139	1,4	1475x56x54
ABRIS S 100	13500	97	139	1,6	1746x56x54

\* Световой поток указан для светильника с прозрачным экраном Т.

Образец для заказа: ABRIS D 25 CW T IP65

NEW

ABRIS Опаловый экран

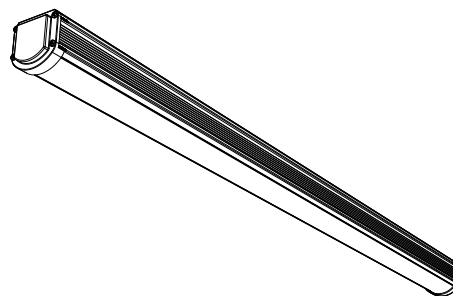

5 ЛЕТ ГАРАНТИИ



СДЕЛАНО В РОССИИ

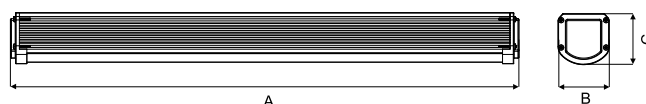

## О ПРОДУКТЕ

Компактный светодиодный светильник в алюминиевом корпусе, применяется для профессионального освещения межстеллажных пространств, стеллажей и полок с хранимым грузом в складских комплексах типа «Мезонин». Также светильник ABRIS послужит отличным решением для энергоэффективной замены освещения в технических помещениях и на промышленных объектах. Оптимальная высота подвеса светильника — до 5 м. Благодаря пылевлагозащитной оболочке (IP65) светильник способен работать в условиях повышенной влажности и запыленности.

## КОНСТРУКЦИЯ

Корпус светильника из экструдированного алюминиевого сплава спроектирован для максимально эффективного отвода тепла, тем самым продлевая срок службы электронных компонентов светильника. Торцевые крышки изготовлены из ударопрочного пластика.

## ОПТИЧЕСКАЯ ЧАСТЬ

Рассеиватель произведен из матированного светотехнического полимера, который обеспечивает оптимальный уровень зрительного комфорта. Благодаря изогнутой форме отражателя свет равномерно распределяется на протяжении всего угла раскрытия светового потока и позволяет освещать верхние полки стеллажей.

## УСТАНОВКА

Установка на опорную поверхность осуществляется посредством переходных кронштейнов, также возможен монтаж подвесным способом. Опционально к заказу доступны светильники с поворотными кронштейнами.

## ХАРАКТЕРИСТИКИ

Цветовая температура: 3000 К, 4000 К или 5000 К.  
Индекс цветопередачи (Ra): 80...89.  
Степень защиты от пыли и влаги по стандарту IP65.

## ДОПОЛНИТЕЛЬНО

Кабельный переходник IP66 (для быстрой и легкой коммутации светильника там, где нужна повышенная защита от пыли и влаги).

Клапан защиты от образования конденсата (для помещений с низкими температурами и высокой влажностью).

Модификация с магистральной проводкой.

Поворотный кронштейн.

Блок аварийного питания (БАП).

Блок питания с комплексной защитой.

Блок питания с возможностью диммирования.

## КРИВАЯ СИЛЫ СВЕТА

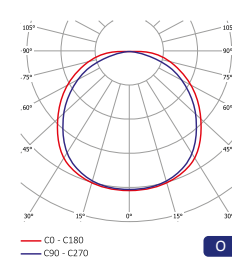

— C0 - C180  
— C90 - C270



Артикул	Световой поток светильника, лм*	Мощность, Вт	Светоотдача, лм/Вт	Масса, кг	Габаритные размеры АхВхС, мм
ABRIS D 10	1450	10	145	0,65	526x56x54
ABRIS D 15	1850	13	142	0,65	526x56x54
ABRIS D 20	2300	17	135	0,65	526x56x54
ABRIS D 25	2850	21	136	1,1	1026x56x54
ABRIS D 30	3700	27	137	1,1	1026x56x54
ABRIS D 35	4500	34	132	1,1	1026x56x54
ABRIS S 30	4100	32	128	0,7	603x56x54
ABRIS S 50	6100	48	127	0,9	889x56x54
ABRIS S 65	8150	64	127	1,2	1180x56x54
ABRIS S 80	10200	80	127	1,4	1475x56x54
ABRIS S 100	12300	97	127	1,6	1746x56x54

\* Световой поток указан для светильника с опаловым экраном O.

Образец для заказа: ABRIS S 65 CW O IP65

За дополнительной информацией обращайтесь в офис компании или к ее представителям.

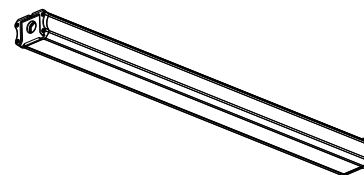

### О ПРОДУКТЕ

Алюминиевый светодиодный светильник с повышенной защитой от пыли и влаги для складских, промышленных, подсобных помещений и технических помещений специального назначения. Применяется на высоте с подвесом до 12 метров.

### КОНСТРУКЦИЯ

Цельнометаллический корпус светильника, изготовленный методом экструзии алюминиевого сплава с защитным анодированным покрытием, эффективно отводит тепло от источников света и блока питания.

### ОПТИЧЕСКАЯ ЧАСТЬ

Прозрачный экран выполнен из светостабилизированного полимера.

### УСТАНОВКА

Светильники могут подвешиваться на тросах к потолку или крепиться на опорную поверхность с возможностью регулировки угла наклона. В комплект входят кронштейны-клипсы для крепления на опорную поверхность.

### ХАРАКТЕРИСТИКИ

Цветовая температура: 4000 К или 5000 К.  
Индекс цветопередачи (Ra): 80...89.  
Степень защиты от пыли и влаги по стандарту IP65.

### ДОПОЛНИТЕЛЬНО

Кабельный переходник IP66 (для быстрой и легкой коммутации светильника там, где нужна повышенная защита от пыли и влаги).

Клапан защиты от образования конденсата (для помещений с низкими температурами и высокой влажностью).

Поворотный кронштейн R1 и R2 (для монтажа на плоские поверхности с углом поворота 60°).

Подвесной кронштейн O1.



Блок аварийного питания (БАП).



Блок питания с комплексной защитой.



Блок питания с возможностью диммирования.

### КРИВАЯ СИЛЫ СВЕТА

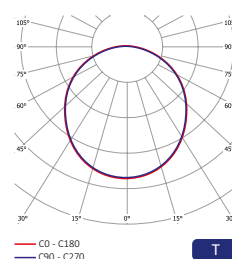

Артикул	Световой поток светильника, лм*	Мощность, Вт	Светоотдача, лм/Вт	Масса, кг	Габаритные размеры АхВхС, мм
SPUTNIK 20	2400	16	150	1	315x76x56
SPUTNIK 35	4850	33	147	1,5	600x76x56
SPUTNIK 50	7100	48	148	2,1	890x76x56
SPUTNIK 65	9450	63	150	2,7	1190x76x56
SPUTNIK 80	11900	81	147	3,4	1475x76x56
SPUTNIK 100	14250	97	147	4	1761x76x56

\* Световой поток указан для светильника с прозрачным экраном Т.

Образец для заказа: SPUTNIK 80 CW T IP65

# SPUTNIK WH Опаловый экран

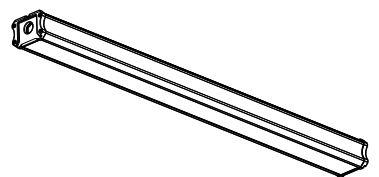

Промышленно-складское освещение

## О ПРОДУКТЕ

Алюминиевый светодиодный светильник с повышенной защитой от пыли и влаги для складских, промышленных, подсобных помещений и технических помещений специального назначения. Применяется на высоте с подвесом до 9 метров.

## КОНСТРУКЦИЯ

Цельнометаллический корпус светильника окрашен белой порошковой краской. Изготовлен методом экструзии алюминиевого сплава с защитным анодированным покрытием. Эффективно отводит тепло от источников света и блока питания.

## ОПТИЧЕСКАЯ ЧАСТЬ

Опаловый экран изготовлен из светотехнического полимерного материала, обеспечивает равномерный и яркий свет на поверхности.

## УСТАНОВКА

Светильники могут подвешиваться на тросах к потолку или крепиться на опорную поверхность с возможностью регулировки угла наклона. В комплект входят кронштейны-клипсы для крепления на опорную поверхность.

## ХАРАКТЕРИСТИКИ

Цветовая температура: 4000 К или 5000 К.  
Индекс цветопередачи (Ra): 80...89.  
Степень защиты от пыли и влаги по стандарту IP65.

## ДОПОЛНИТЕЛЬНО

Кабельный переходник IP65 (для быстрой и легкой коммутации светильника там, где нужна повышенная защита от пыли и влаги).

Клапан защиты от образования конденсата (для помещений с низкими температурами и высокой влажностью).

Поворотный кронштейн R1 и R2 (для монтажа на плоские поверхности с углом поворота 60°).

Подвесной кронштейн O1.



Блок аварийного питания (БАП).



Блок питания с комплексной защитой.



Блок питания с возможностью диммирования.

## КРИВАЯ СИЛЫ СВЕТА

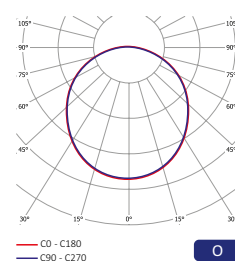

Артикул	Световой поток светильника, лм*	Мощность, Вт	Светоотдача, лм/Вт	Масса, кг	Габаритные размеры АхВхС, мм
SPUTNIK WH 20	2200	16	137	1	315x76x56
SPUTNIK WH 35	4400	33	133	1,5	600x76x56
SPUTNIK WH 50	6450	48	134	2,1	890x76x56
SPUTNIK WH 65	8600	63	136	2,7	1190x76x56
SPUTNIK WH 80	10850	81	134	3,4	1475x76x56
SPUTNIK WH 100	12900	97	133	4	1761x76x56

\* Световой поток указан для светильника с опаловым экраном O.

Образец для заказа: SPUTNIK WH 65 CW O IP65

За дополнительной информацией обращайтесь в офис компании или к ее представителям.

# METEOR K Для межстеллажных проходов с высотой подвеса до 18 м

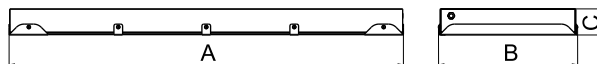
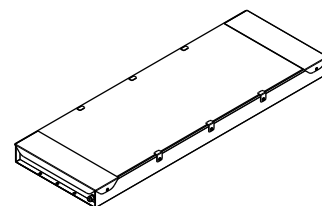

## О ПРОДУКТЕ

Пылевлагозащищенный светодиодный светильник с вариантами овальных узконаправленных кривых сил света с высотой подвеса до 18 метров. Предназначен для освещения складских комплексов класса А+, в первую очередь межстеллажных проходов и зон open-space.

## КОНСТРУКЦИЯ

Герметичный корпус изготовлен из листовой стали, окрашен белой порошковой полиэфирной краской. Геометрия и размеры корпуса вместе с правильной схемотехникой и оптимально подобранной элементной базой электронных компонентов эффективно отводят тепло от светодиодов и блока питания.

## ОПТИЧЕСКАЯ ЧАСТЬ

Отражатель выполнен из светотехнического полированного зеркального алюминия с высокой отражающей способностью. Экран светильника изготавливается из закаленного стекла. На выбор имеются прозрачное или призматическое закаленное стекло.

## УСТАНОВКА

Светильники могут подвешиваться на тросах к потолку или крепиться на опорную поверхность.

## ХАРАКТЕРИСТИКИ

Цветовая температура: 4000 К или 5000 К.  
Индекс цветопередачи (Ra): 80...89.  
Степень защиты от пыли и влаги по стандарту IP65.

## ДОПОЛНИТЕЛЬНО

Кабельный переходник IP66 (для быстрой и легкой коммутации светильника там, где нужна повышенная защита от пыли и влаги).

- Блок аварийного питания (БАП).
- Блок питания с комплексной защитой.
- Блок питания с возможностью диммирования.

## КРИВАЯ СИЛЫ СВЕТА

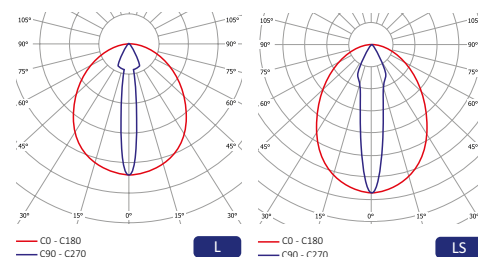

Артикул	Световой поток светильника, лм*	Мощность, Вт	Светоотдача, лм/Вт	Масса, кг	Габаритные размеры АхВхС, мм
METEOR K 60	9100	61	149	5	801x240x72
METEOR K 95	13650	92	148	6,6	1090x240x72
METEOR K 125	18150	122	149	8,6	1090x307x72
METEOR K 150	21900	148	148	9,8	1090x307x72
METEOR K 185	27250	184	148	11,2	1090x438x72

\* Световой поток указан для светильника с призматическим закаленным стеклом LS.

Образец для заказа: METEOR K 125 CW LS IP65

# METEOR DG Для открытых зон с высотой подвеса до 18 м

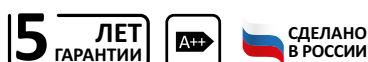
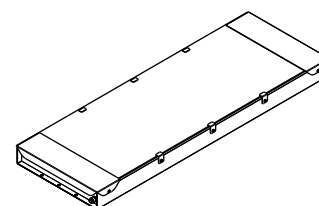

## О ПРОДУКТЕ

Пылевлагозащищенный светодиодный светильник с высотой подвеса до 18 метров для освещения складских комплексов класса А+ в зоне открытого хранения, а также для освещения общепромышленных помещений с высоким содержанием пыли и влаги.

## КОНСТРУКЦИЯ

Герметичный корпус изготовлен из листовой стали, окрашен белой порошковой полиэфирной краской. Геометрия и размеры корпуса вместе с правильной схмотехникой и оптимально подобранной элементной базой электронных компонентов эффективно отводят тепло от светодиодов и блока питания.

## ОПТИЧЕСКАЯ ЧАСТЬ

Отражатель выполнен из светотехнического полированного зеркального алюминия с высокой отражающей способностью. Экран светильника изготавливается из закаленного стекла. На выбор имеются прозрачное или призматическое закаленное стекло.

## УСТАНОВКА



Светильники могут подвешиваться на тросах к потолку или крепиться на опорную поверхность.

## ХАРАКТЕРИСТИКИ

Цветовая температура: 4000 К или 5000 К.  
Индекс цветопередачи (Ra): 80...89.  
Степень защиты от пыли и влаги: по стандарту IP65.

## ДОПОЛНИТЕЛЬНО

Кабельный переходник IP66 (для быстрой и легкой коммутации светильника там, где нужна повышенная защита от пыли и влаги).

-  Блок аварийного питания (БАП).
-  Блок питания с комплексной защитой.
-  Блок питания с возможностью диммирования.

## КРИВАЯ СИЛЫ СВЕТА

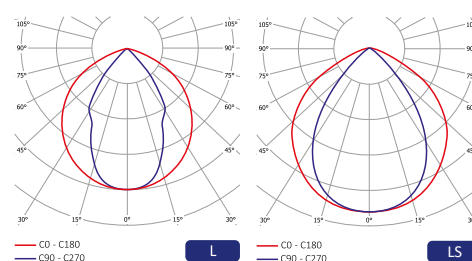

Артикул	Световой поток светильника, лм*	Мощность, Вт	Светоотдача, лм/Вт	Масса, кг	Габаритные размеры АxВxС, мм
METEOR DG 55	7800	54	145	3,6	1090x136x101
METEOR DG 110	15500	107	145	5,9	1090x222x101
METEOR DG 160	23300	161	145	7,8	1090x306x101
METEOR DG 200	28700	198	145	7,8	1090x306x101

\* Световой поток указан для светильника с призматическим закаленным стеклом LS.

Образец для заказа: METEOR DG 160 CW LS IP65



# SATURN Прозрачный экран

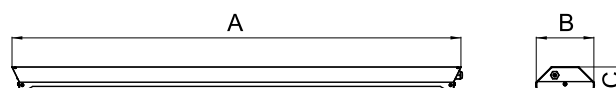
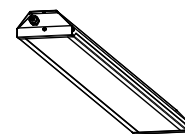

## О ПРОДУКТЕ

Пылевлагозащищенный светильник в стальном корпусе. Применяется для освещения складских, промышленных, подсобных помещений с высотой подвеса до 7 м.

## КОНСТРУКЦИЯ

Корпус изготовлен из листовой стали и окрашен специальной белой светоотражающей порошковой краской.

## ОПТИЧЕСКАЯ ЧАСТЬ

Прозрачный экран выполнен из светостабилизированного полимера.

## УСТАНОВКА





Светильники могут подвешиваться на тросах к потолку или крепиться на опорную поверхность.

## ХАРАКТЕРИСТИКИ

Цветовая температура: 4000 К или 5000 К.  
Индекс цветопередачи (Ra): 80...89.  
Степень защиты от пыли и влаги по стандарту IP65.

## ДОПОЛНИТЕЛЬНО

Кабельный переходник IP66 (для быстрой и легкой коммутации светильника там, где нужна повышенная защита от пыли и влаги).

-  Блок аварийного питания (БАП).
-  Блок питания с комплексной защитой.
-   Блок питания с возможностью диммирования.

## КРИВАЯ СИЛЫ СВЕТА

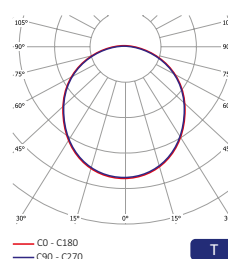

Артикул	Световой поток светильника, лм*	Мощность, Вт	Светоотдача, лм/Вт	Масса, кг	Габаритные размеры АхВхС, мм
SATURN 207C	1900	13	146	2,2	620x140x60
SATURN 208C	2200	15	146	2,2	620x140x60
SATURN 307C	2800	19	147	2,2	620x140x60
SATURN 308C	3250	22	147	2,2	620x140x60
SATURN 407C	3700	25	148	3,3	1090x140x60
SATURN 408C	4350	30	145	3,3	1090x140x60
SATURN 607C	5550	38	146	3,3	1090x140x60
SATURN 608C	6450	44	147	3,3	1090x140x60

\* Световой поток указан для светильника с прозрачным экраном Т.

Образец для заказа: SATURN 408C CW T IP65

# SATURN Призматический и опаловый экраны

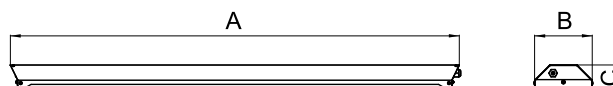
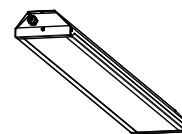

Промышленно-складское освещение

## О ПРОДУКТЕ

Пылевлагозащищенный светильник в стальном корпусе. Применяется для освещения складских, промышленных, подсобных помещений с высотой подвеса до 7 м.

## КОНСТРУКЦИЯ

Корпус изготовлен из листовой стали и окрашен специальной белой светоотражающей порошковой краской.

## ОПТИЧЕСКАЯ ЧАСТЬ

Призматический или опаловый экран, изготовленный из светотехнического полимерного материала, обеспечивает равномерный и мягкий свет на поверхности.

## УСТАНОВКА

Светильники могут подвешиваться на тросах к потолку или крепиться на опорную поверхность.

## ХАРАКТЕРИСТИКИ

Цветовая температура: 4000 К или 5000 К.  
Индекс цветопередачи (Ra): 80...89.  
Степень защиты от пыли и влаги по стандарту IP65.

## ДОПОЛНИТЕЛЬНО

Кабельный переходник IP66 (для быстрой и легкой коммутации светильника там, где нужна повышенная защита от пыли и влаги).

- Блок аварийного питания (БАП).
- Блок питания с комплексной защитой.
- Блок питания с возможностью диммирования.

## КРИВАЯ СИЛЫ СВЕТА

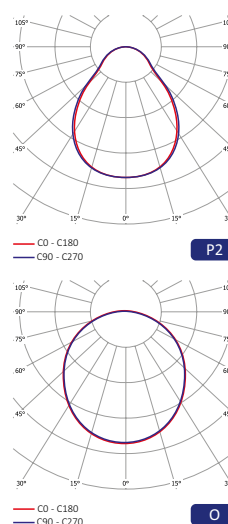

Артикул	Световой поток светильника, лм*	Мощность, Вт	Светоотдача, лм/Вт	Масса, кг	Габаритные размеры АхВхС, мм
SATURN 207C	1750	13	135	2,2	620x140x60
SATURN 208C	2050	15	136	2,2	620x140x60
SATURN 307C	2600	19	137	2,2	620x140x60
SATURN 308C	3000	22	136	2,2	620x140x60
SATURN 407C	3400	25	136	3,3	1090x140x60
SATURN 408C	4050	30	135	3,3	1090x140x60
SATURN 607C	5150	38	136	3,3	1090x140x60
SATURN 608C	6000	44	136	3,3	1090x140x60

\* Световой поток указан для светильника с опаловым экраном O.

Образец для заказа: SATURN 608C CW O IP65

За дополнительной информацией обращайтесь в офис компании или к ее представителям.

# ARCTIC S Прозрачный экран



Промышленно-складское освещение

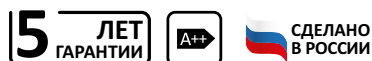
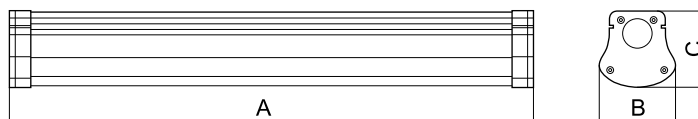

## О ПРОДУКТЕ

Универсальный промышленный светодиодный светильник. Применяется для освещения складских, промышленных, подсобных и технических помещений с высотой подвеса до 6 метров.

## КОНСТРУКЦИЯ

Герметичный корпус изготовлен методом экструзии из светотехнического полимера. Боковые части закрываются торцевыми крышками.

## ОПТИЧЕСКАЯ ЧАСТЬ

Прозрачный текстурированный рассеиватель из свето-стабилизированного полимерного материала.

## УСТАНОВКА

Светильники могут подвешиваться на тросах к потолку или крепиться на опорную поверхность.

## ХАРАКТЕРИСТИКИ

Цветовая температура: 4000 К или 5000 К.  
Индекс цветопередачи (Ra): 80...89.  
Степень защиты от пыли и влаги по стандарту IP65.

## ДОПОЛНИТЕЛЬНО

- Блок аварийного питания (БАП).
- Блок питания с комплексной защитой.
- Блок питания с возможностью диммирования.

## КРИВАЯ СИЛЫ СВЕТА

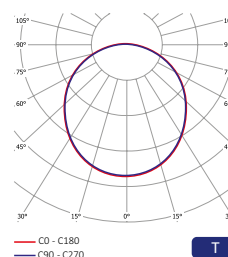

Артикул	Световой поток светильника, лм*	Мощность, Вт	Светоотдача, лм/Вт	Масса, кг	Габаритные размеры АхВхС, мм
ARCTIC S 207C	1800	13	138	0,65	550x75x75
ARCTIC S 208C	2100	15	140	0,65	550x75x75
ARCTIC S 307C	2650	19	140	0,65	550x75x75
ARCTIC S 308C	3100	22	141	0,65	550x75x75
ARCTIC S 407C	3500	25	140	1,1	1050x75x75
ARCTIC S 408C	4150	30	138	1,1	1050x75x75
ARCTIC S 607C	5250	38	138	1,1	1050x75x75
ARCTIC S 608C	6100	44	139	1,1	1050x75x75

\* Световой поток указан для светильника с прозрачным экраном Т.

Образец для заказа: ARCTIC S 408C CW T IP65

## ARCTIC S Опаловый экран

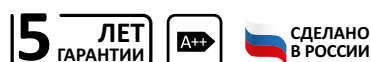
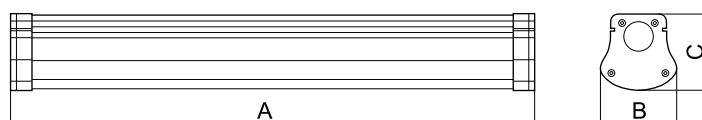

### О ПРОДУКТЕ

Универсальный промышленный светодиодный светильник. Применяется для освещения складских, промышленных, подсобных и технических помещений с высотой подвеса до 6 метров.

### КОНСТРУКЦИЯ

Герметичный корпус изготовлен методом экструзии из светотехнического полимера. Боковые части закрываются торцевыми крышками.

### ОПТИЧЕСКАЯ ЧАСТЬ

Опаловый экран, изготовленный из светотехнического полимерного материала, обеспечивает равномерный и мягкий свет на поверхности.

### УСТАНОВКА

Светильники могут подвешиваться на тросах к потолку или крепиться на опорную поверхность.

### ХАРАКТЕРИСТИКИ

Цветовая температура: 4000 К или 5000 К.  
Индекс цветопередачи (Ra): 80...89.  
Степень защиты от пыли и влаги по стандарту IP65.

### ДОПОЛНИТЕЛЬНО

- Блок аварийного питания (БАП).
- Блок питания с комплексной защитой.
- Блок питания с возможностью диммирования.

### КРИВАЯ СИЛЫ СВЕТА

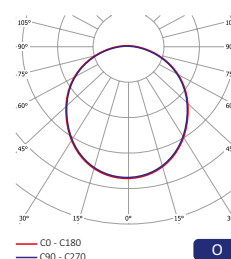

Артикул	Световой поток светильника, лм*	Мощность, Вт	Светоотдача, лм/Вт	Масса, кг	Габаритные размеры АхВхС, мм
ARCTIC S 207C	1350	13	104	0,65	550x75x75
ARCTIC S 208C	1600	15	106	0,65	550x75x75
ARCTIC S 307C	2050	19	108	0,65	550x75x75
ARCTIC S 308C	2350	22	107	0,65	550x75x75
ARCTIC S 407C	2750	25	110	1,1	1050x75x75
ARCTIC S 408C	3250	30	108	1,1	1050x75x75
ARCTIC S 607C	4200	38	110	1,1	1050x75x75
ARCTIC S 608C	4850	44	110	1,1	1050x75x75

\* Световой поток указан для светильника с опаловым экраном O.

Образец для заказа: ARCTIC S 608C CW O IP65

## ARCTIC LED Прозрачный экран

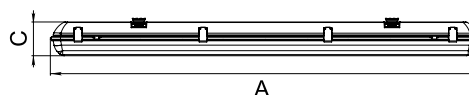
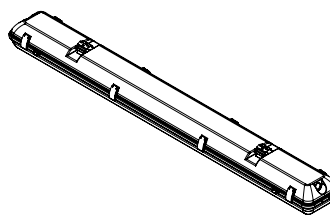

### О ПРОДУКТЕ

Универсальный промышленный светодиодный светильник. Применяется для освещения складских, промышленных, подсобных помещений с высотой подвеса до 6 метров.

### КОНСТРУКЦИЯ

Герметичный корпус состоит из двух частей. Верхняя часть (сам корпус) изготовлена из ударопрочного полимерного материала. Нижняя часть (рассеиватель) изготовлена из прозрачного полимерного материала с высокой светопропускаемостью. Обе части соединяются друг с другом с помощью специальных защелок.

### ОПТИЧЕСКАЯ ЧАСТЬ

Прозрачный рассеиватель из светостабилизированного полимерного материала.

### УСТАНОВКА

Светильники могут подвешиваться на тросах к потолку или крепиться на опорную поверхность.

### ХАРАКТЕРИСТИКИ

Цветовая температура: 4000 К или 5000 К.  
Индекс цветопередачи (Ra): 80...89.  
Степень защиты от пыли и влаги по стандарту IP65.

### ДОПОЛНИТЕЛЬНО

Клапан защиты от образования конденсата (для помещений с низкими температурами и высокой влажностью).

- Блок аварийного питания (БАП).
- Блок питания с комплексной защитой.
- Блок питания с возможностью диммирования.

### КРИВАЯ СИЛЫ СВЕТА

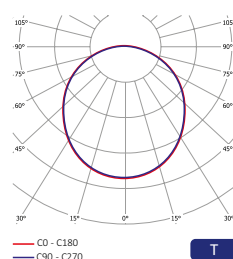

Артикул	Световой поток светильника, лм*	Мощность, Вт	Светоотдача, лм/Вт	Масса, кг	Габаритные размеры АхВхС, мм
ARCTIC LED 307C	2650	19	140	2,1	1280x135x100
ARCTIC LED 308C	3100	22	141	2,1	1280x135x100
ARCTIC LED 407C	3500	25	140	2,1	1280x135x100
ARCTIC LED 408C	4100	29	141	2,1	1280x135x100
ARCTIC LED 507C	4350	31	140	2,1	1280x135x100
ARCTIC LED 508C	5200	37	140	2,1	1280x135x100
ARCTIC LED 607C	5300	38	140	2,1	1280x135x100
ARCTIC LED 608C	6150	44	140	2,1	1280x135x100

\* Световой поток указан для светильника с прозрачным экраном Т.

Образец для заказа: ARCTIC LED 408C CW T IP65

# ARCTIC LED Опаловый экран

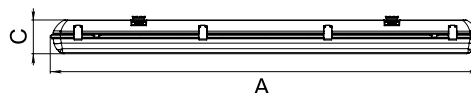
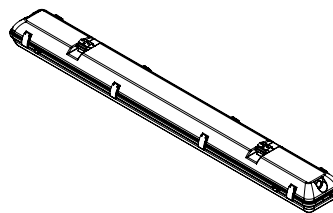

**5 ЛЕТ ГАРАНТИИ**



**СДЕЛАНО В РОССИИ**

Промышленно-складское освещение

## О ПРОДУКТЕ

Универсальный промышленный светодиодный светильник. Применяется для освещения складских, промышленных, подсобных помещений с высотой подвеса до 6 метров.

## КОНСТРУКЦИЯ

Герметичный корпус состоит из двух частей. Верхняя часть (сам корпус) изготовлена из ударопрочного полимерного материала. Нижняя часть (рассеиватель) изготовлена из матового полимерного материала с высокой светопропускаемостью. Обе части соединяются друг с другом с помощью специальных защелок.

## ОПТИЧЕСКАЯ ЧАСТЬ

Матовый экран выполнен из светостабилизированного полимерного материала и обеспечивает равномерный и мягкий свет на поверхности.

## УСТАНОВКА

Светильники могут подвешиваться на тросах к потолку или крепиться на опорную поверхность.

## ХАРАКТЕРИСТИКИ

Цветовая температура: 4000 К или 5000 К.  
Индекс цветопередачи (Ra): 80...89.  
Степень защиты от пыли и влаги по стандарту IP65.

## ДОПОЛНИТЕЛЬНО

Клапан защиты от образования конденсата (для помещений с низкими температурами и высокой влажностью).



Блок аварийного питания (БАП).



Блок питания с комплексной защитой.



Блок питания с возможностью диммирования.

## КРИВАЯ СИЛЫ СВЕТА

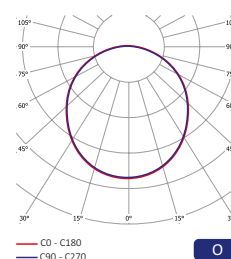

Артикул	Световой поток светильника, лм*	Мощность, Вт	Светоотдача, лм/Вт	Масса, кг	Габаритные размеры АхВхС, мм
ARCTIC LED 307C	2500	19	132	2,1	1280x135x100
ARCTIC LED 308C	2900	22	132	2,1	1280x135x100
ARCTIC LED 407C	3300	25	132	2,1	1280x135x100
ARCTIC LED 408C	3850	29	133	2,1	1280x135x100
ARCTIC LED 507C	4100	31	132	2,1	1280x135x100
ARCTIC LED 508C	4800	37	130	2,1	1280x135x100
ARCTIC LED 607C	4950	38	130	2,1	1280x135x100
ARCTIC LED 608C	5750	44	131	2,1	1280x135x100

\* Световой поток указан для светильника с опаловым экраном О.

Образец для заказа: ARCTIC LED 608C CW O IP65

За дополнительной информацией обращайтесь в офис компании или к ее представителям.





# СВЕТИЛЬНИКИ СПЕЦИАЛЬНОГО НАЗНАЧЕНИЯ

OZON LED SL 66

OZON LED SL 36

OZON LED SL 112 / OZON LED SL 312

SATURN SS

KRIPTON

GAMMA



Продукция «ВСТЗ Луч»  
соответствует современным  
стандартам энергоэффективности





# OZON LED SL 66 Для чистых помещений

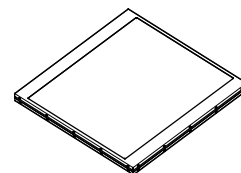
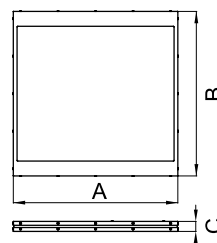

## О ПРОДУКТЕ

Пылевлагозащищенный светодиодный светильник для чистых помещений. Предназначен для освещения помещений с повышенными требованиями к чистоте и гигиене, а именно для освещения лабораторий, помещений фармацевтической, электронной и пищевой промышленности, где необходима повышенная пылевлагозащита.

## КОНСТРУКЦИЯ

Корпус изготовлен из листовой стали, окрашен специальной белой светоотражающей порошковой краской.

## ОПТИЧЕСКАЯ ЧАСТЬ

Призматический или опаловый экран, изготовленный из светотехнического полимерного материала, обеспечивает равномерный и мягкий свет на поверхности.

## УСТАНОВКА

Стандартная версия светильника предназначена для установки в потолок типа «Армстронг» или для накладного монтажа. По заказу возможно изготовить светильник OZON LED SL с любым типом размера под любой выбранный тип потолка.

## ХАРАКТЕРИСТИКИ

Цветовая температура: 4000 К или 5000 К.  
Индекс цветопередачи (Ra): 80...89.  
Степень защиты от пыли и влаги по стандарту IP54.

## ДОПОЛНИТЕЛЬНО

Комплектация закаленным стеклом.

Модификация для потолка «Грильято» (G).



Блок аварийного питания (БАП).



Блок питания с комплексной защитой.



1-10 V Блок питания с возможностью диммирования.

## КРИВАЯ СИЛЫ СВЕТА

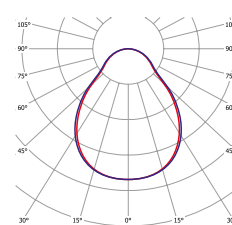

— C0 - C180  
— C90 - C270

P2

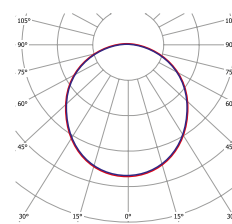

— C0 - C180  
— C90 - C270

O

Артикул	Световой поток светильника, лм*	Мощность, Вт	Светоотдача, лм/Вт	Масса, кг	Габаритные размеры АхВхС, мм
OZON LED SL 66 407C	3750	26	144	3,3	595x595x35
OZON LED SL 66 408C	4300	30	145	3,3	595x595x35
OZON LED SL 66 507C	4600	32	144	3,3	595x595x35
OZON LED SL 66 508C	5350	37	145	3,3	595x595x35
OZON LED SL 66 607C	5500	38	145	3,3	595x595x35
OZON LED SL 66 608C	6400	44	145	3,3	595x595x35

\* Световой поток указан с учетом призматического экрана P2 и опалового экрана O.

Образец для заказа: OZON LED SL 66 408C CW P2 IP54

# OZON LED SL 36 Для чистых помещений

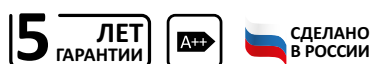
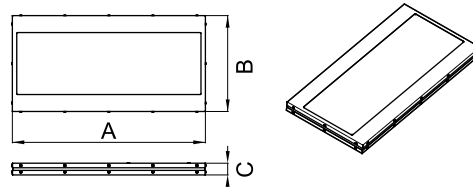

Светильники специального назначения

## О ПРОДУКТЕ

Пылевлагозащищенный светодиодный светильник для чистых помещений. Предназначен для освещения помещений с повышенными требованиями к чистоте и гигиене, а именно для освещения лабораторий, помещений фармацевтической, электронной и пищевой промышленности, где необходима повышенная пылевлагозащита.

## КОНСТРУКЦИЯ

Корпус изготовлен из листовой стали, окрашен специальной белой светоотражающей порошковой краской.

## ОПТИЧЕСКАЯ ЧАСТЬ

Призматический или опаловый экран, изготовленный из светотехнического полимерного материала, обеспечивает равномерный и мягкий свет на поверхности.

## УСТАНОВКА

Стандартная версия светильника предназначена для установки в потолок типа «Армстронг» или для накладного монтажа. По заказу возможно изготовить светильник OZON LED SL с любым типом размера под любой выбранный тип потолка.

## ХАРАКТЕРИСТИКИ

Цветовая температура: 4000 К или 5000 К.  
Индекс цветопередачи (Ra): 80...89.  
Степень защиты от пыли и влаги по стандарту IP54.

## ДОПОЛНИТЕЛЬНО

Комплектация закаленным стеклом.

- Блок аварийного питания (БАП).
- Блок питания с комплексной защитой.
- Блок питания с возможностью диммирования.

## КРИВАЯ СИЛЫ СВЕТА

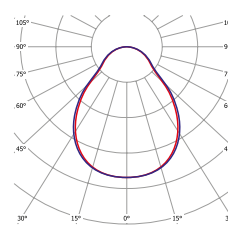

— C0 - C180  
— C90 - C270

P2

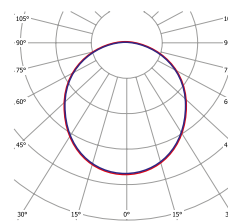

— C0 - C180  
— C90 - C270

O

Артикул	Световой поток светильника, лм*	Мощность, Вт	Светоотдача, лм/Вт	Масса, кг	Габаритные размеры АхВхС, мм
OZON LED SL 36 207C	1750	13	135	1,9	595x295x35
OZON LED SL 36 208C	2050	15	137	1,9	595x295x35
OZON LED SL 36 307C	2600	19	137	1,9	595x295x35
OZON LED SL 36 308C	3050	22	139	1,9	595x295x35

\* Световой поток указан с учетом призматического экрана P2 и опалового экрана O.

Образец для заказа: OZON LED SL 36 307C CW P2 IP54

За дополнительной информацией обращайтесь в офис компании или к ее представителям.

# OZON LED SL 112 / OZON LED SL 312 Для чистых помещений

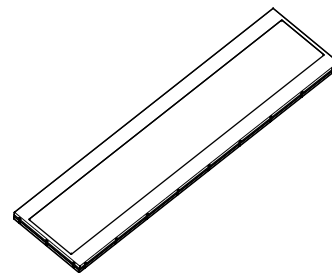

**5 ЛЕТ**  
ГАРАНТИИ



СДЕЛАНО  
В РОССИИ



## О ПРОДУКТЕ

Пылевлагозащищенный светодиодный светильник для чистых помещений. Предназначен для освещения помещений с повышенными требованиями к чистоте и гигиене, а именно для освещения лабораторий, помещений фармацевтической, электронной и пищевой промышленности, где необходима повышенная пылевлагозащита.

## КОНСТРУКЦИЯ

Корпус изготовлен из листовой стали, окрашен специальной белой светоотражающей порошковой краской.

## ОПТИЧЕСКАЯ ЧАСТЬ

Призматический или опаловый экран, изготовленный из светотехнического полимерного материала, обеспечивает равномерный и мягкий свет на поверхности.

## УСТАНОВКА

Стандартная версия светильника предназначена для установки в потолок типа «Армстронг» или для накладного монтажа. По заказу возможно изготовить светильник OZON LED SL с любым типом размера под любой выбранный тип потолка.

## ХАРАКТЕРИСТИКИ

Цветовая температура: 4000 К или 5000 К.  
Индекс цветопередачи (Ra): 80...89.  
Степень защиты от пыли и влаги по стандарту IP54.

## ДОПОЛНИТЕЛЬНО

Комплектация закаленным стеклом.



Блок аварийного питания (БАП).



Блок питания с комплексной защитой.



1-10 V

Блок питания с возможностью диммирования.

## КРИВАЯ СИЛЫ СВЕТА

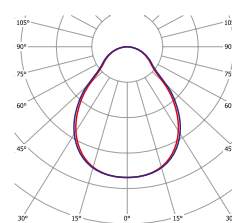

— C0 - C180  
— C90 - C270

P2

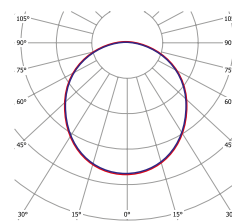

— C0 - C180  
— C90 - C270

O

Артикул	Световой поток светильника, лм*	Мощность, Вт	Светоотдача, лм/Вт	Масса, кг	Габаритные размеры АхВхС, мм
OZON LED SL 112 407C	3550	26	137	2,2	1195x150x35
OZON LED SL 112 408C	4100	30	137	2,2	1195x150x35
OZON LED SL 312 407C	3750	26	144	3,3	1195x295x35
OZON LED SL 312 408C	4300	30	144	3,3	1195x295x35
OZON LED SL 312 607C	5500	38	145	3,3	1195x295x35
OZON LED SL 312 608C	6400	44	145	3,3	1195x295x35

\* Световой поток указан с учетом призматического экрана P2 и опалового экрана O.

Образец для заказа: OZON LED SL 312 408C CW P2 IP54

# SATURN SS Нержавеющая сталь

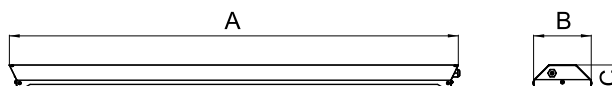
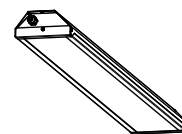

Светильники специального назначения

## О ПРОДУКТЕ

Применяется для освещения помещений пищевой, химической промышленности, помещений с агрессивной средой.

## КОНСТРУКЦИЯ

Пылевлагозащищенный корпус изготовлен из листовой нержавеющей стали, окрашен белой порошковой полиэфирной краской. Благодаря используемым материалам и грамотному расположению компонентов корпус эффективно отводит тепло от источников света и блока питания, особенно по сравнению с пластиковыми моделями.

## ОПТИЧЕСКАЯ ЧАСТЬ

Экран светильника изготавливается из прозрачного закаленного стекла. По заказу возможно изготовить модификации с матовым закаленным стеклом.

## УСТАНОВКА



Светильники могут подвешиваться на тросах к потолку или крепиться непосредственно на опорную поверхность.

## ХАРАКТЕРИСТИКИ

Цветовая температура: 4000 К или 5000 К.  
Индекс цветопередачи (Ra): 80...89.  
Степень защиты от пыли и влаги по стандарту IP65.

## ДОПОЛНИТЕЛЬНО

Кабельный переходник IP66 (для быстрой и легкой коммутации светильника там, где нужна повышенная защита от пыли и влаги).

-  Блок аварийного питания (БАП).
-  Блок питания с комплексной защитой.
-  Блок питания с возможностью диммирования.

## КРИВАЯ СИЛЫ СВЕТА

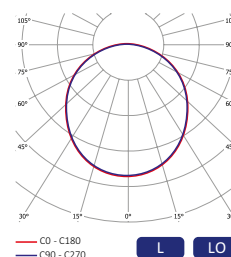

Артикул	Световой поток светильника, лм*	Мощность, Вт	Светоотдача, лм/Вт	Масса, кг	Габаритные размеры АхВхС, мм
SATURN SS 207C	1900	13	146	2,7	620x140x60
SATURN SS 208C	2200	15	147	2,7	620x140x60
SATURN SS 307C	2800	19	147	2,7	620x140x60
SATURN SS 308C	3250	22	148	2,7	620x140x60
SATURN SS 407C	3700	25	148	4,3	1090x140x60
SATURN SS 408C	4350	30	145	4,3	1090x140x60
SATURN SS 607C	5550	38	146	4,3	1090x140x60
SATURN SS 608C	6450	44	147	4,3	1090x140x60

\* Световой поток указан для светильника с учетом окраски корпуса в белый цвет (RAL 9016).

Образец для заказа: SATURN SS 408C CW L IP65

За дополнительной информацией обращайтесь в офис компании или к ее представителям.

# KRIPTON Нержавеющая сталь

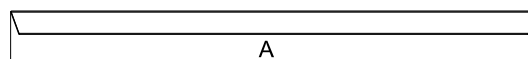
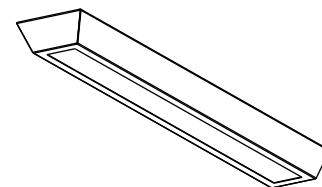

## О ПРОДУКТЕ

Пылевлагозащищенный светодиодный светильник с повышенными характеристиками. Применяется для освещения мясоперерабатывающих цехов, помещений с агрессивной средой.

## КОНСТРУКЦИЯ

Комбинированный корпус. Внешняя часть – несущая конструкция светильника – изготовлена из листовой нержавеющей стали, окрашена белой порошковой полиэфирной краской. Светоизлучающая часть изготовлена из экструдированного алюминия для эффективного охлаждения источников света и блока питания.

## ОПТИЧЕСКАЯ ЧАСТЬ

Прозрачный экран выполнен из светостабилизированного полимера. По заказу возможно установить призматический или опаловый экраны.

## УСТАНОВКА

Светильники устанавливаются на опорную поверхность с помощью специальных внутренних кронштейнов.

## ХАРАКТЕРИСТИКИ

Цветовая температура: 4000 К или 5000 К.  
Индекс цветопередачи (Ra): 80...89.  
Степень защиты от пыли и влаги по стандарту IP65.

## ДОПОЛНИТЕЛЬНО

Изготовление корпуса из стандартной углеродистой стали.



Блок аварийного питания (БАП).



Блок питания с комплексной защитой.



0-10 V Блок питания с возможностью диммирования.

## КРИВАЯ СИЛЫ СВЕТА

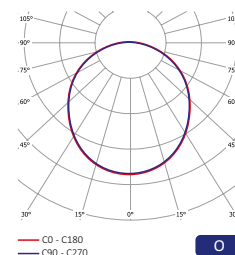
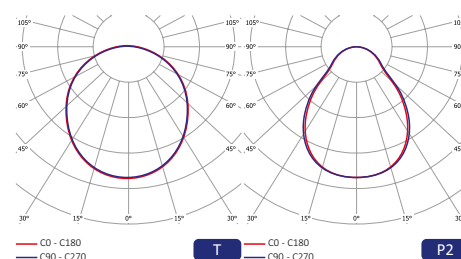

Артикул	Световой поток светильника, лм*	Мощность, Вт	Светоотдача, лм/Вт	Масса, кг	Габаритные размеры АхВхС, мм
KRIPTON 207C	1600	13	125	4,5	1020x138x63
KRIPTON 208C	1900	15	126	4,5	1020x138x63
KRIPTON 407C	3400	26	131	4,5	1020x138x63
KRIPTON 408C	3950	30	132	4,5	1020x138x63
KRIPTON 607C	5100	38	134	4,5	1020x138x63
KRIPTON 608C	5950	44	135	4,5	1020x138x63

\* Световой поток указан с учетом прозрачного экрана Т.

Образец для заказа: KRIPTON 608C CW T IP65

## GAMMA Для медицинских учреждений

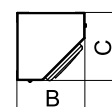
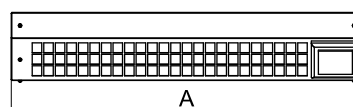
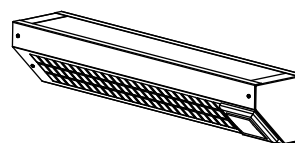

Светильники специального назначения

### О ПРОДУКТЕ

Светодиодный светильник настенного типа для мягкого местного освещения жилых помещений, больничных палат.

### КОНСТРУКЦИЯ

Корпус светильника изготовлен из листовой стали, окрашен порошковой краской. Светильник имеет 2 направления выхода света: на нижней и верхней гранях. Дополнительно на корпусе может устанавливаться выключатель, который позволяет использовать их совместно или отдельно, включая только верхнюю или нижнюю части светильника, чтобы обеспечивать достаточное освещение и без дискомфорта отдыхающих людей.

### ОПТИЧЕСКАЯ ЧАСТЬ

Опаловый экран, изготовленный из светотехнического полимерного материала, обеспечивает равномерный и мягкий свет на поверхности.

### УСТАНОВКА

Светильник устанавливается на стену.

### ХАРАКТЕРИСТИКИ

Цветовая температура: 4000 К или 5000 К.

Индекс цветопередачи (Ra): 80...89.

Степень защиты от пыли и влаги по стандарту IP20.

### ДОПОЛНИТЕЛЬНО

Раздельное управление верхней и нижней частями светильника.

Розетка на корпусе светильника.

USB розетки на корпусе.

Артикул	Световой поток светильника, лм*	Мощность, Вт	Светоотдача, лм/Вт	Масса, кг	Габаритные размеры АхВхС, мм
GAMMA 600	3200	27	118	2,4	600x116x116

\* Световой поток указан для светильника с опаловым экраном О.

Образец для заказа: GAMMA 600 NW O IP20

За дополнительной информацией обращайтесь в офис компании или к ее представителям.





# ПРОЖЕКТОРНОЕ ОСВЕЩЕНИЕ

MARS

MARS PRO



Продукция «ВСТЗ Луч»  
соответствует современным  
стандартам энергоэффективности





# MARS Модульный прожектор



Прожекторное освещение



**5 ЛЕТ ГАРАНТИИ**



**СДЕЛАНО В РОССИИ**

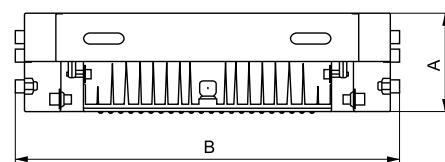
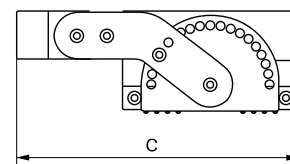

## О ПРОДУКТЕ

Светодиодный прожектор модульного типа. Предназначен для освещения больших открытых территорий (парковок у ТЦ, спортивных полей и стадионов, мест стоянки воздушных судов, морпортов, перронов и привокзальных площадей, карьеров, транспортных развязок) с установкой на осветительные прожекторные мачты. Применяется на высоте подвеса от 8 до 40 метров.

## КОНСТРУКЦИЯ

Корпус выполнен из алюминиевого сплава, окрашенного порошковой краской. Благодаря геометрии и эффективному теплоотводу имеет компактные габаритные размеры и небольшой вес. Алюминиевые светодиодные модули соединяются жесткой стальной рамой.

## ОПТИЧЕСКАЯ ЧАСТЬ

Вторичная оптика выполнена из светостабилизированного полимера с максимальным коэффициентом светопропускания. Каждый модуль имеет возможность менять угол поворота, что позволяет максимально точно настраивать направление КСС (кривой силы света) прибора по месту установки. В одной световой установке могут быть применены различные типы вторичной оптики для создания максимально равномерного освещения и сокращения мест установки светильников.

## УСТАНОВКА

Прожектор крепится на опорную поверхность с возможностью регулировки угла наклона. Поверхность может быть как горизонтальной, так и вертикальной. Кронштейн для крепления прожектора входит в комплект поставки.

## ХАРАКТЕРИСТИКИ

Цветовая температура: 4000 К или 5000 К (3000 К – опционально).

Индекс цветопередачи (Ra): 70...79 (80...89, 90...99 – опционально).

Степень защиты от пыли и влаги по стандарту IP65.

## ДОПОЛНИТЕЛЬНО

Кабельный переходник IP66 (для быстрой и легкой коммутации светильника там, где нужна повышенная защита от пыли и влаги)

Козырек защитный для прожектора MARS – для регулировки защитного угла.

Изготовление светильников с любой секционностью.



Блок питания с комплексной защитой.



Блок питания с возможностью диммирования.



Регулировка светового потока по времени суток (реле времени).



Компенсация деградации светового потока.

## КРИВАЯ СИЛЫ СВЕТА

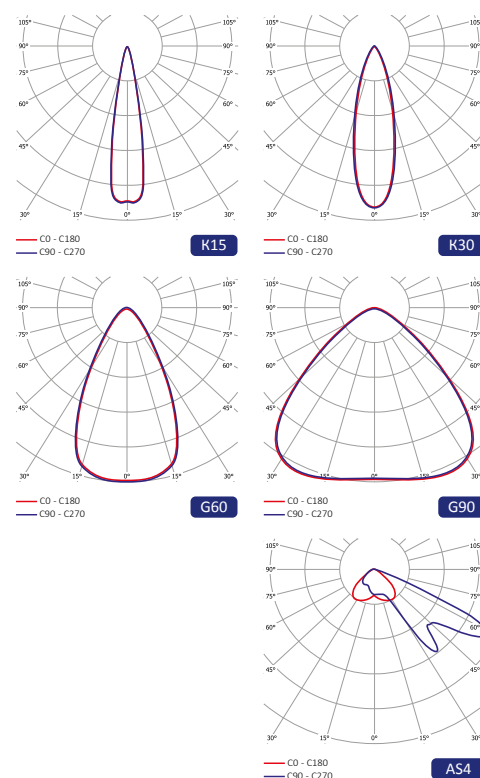

Артикул	Световой поток светильника, лм*	Мощность, Вт	Светоотдача, лм/Вт	Масса, кг	Габаритные размеры АxВxС, мм
MARS 100	15550	104	150	3,7	289x391x207
MARS 150	23300	157	149	4,5	389x391x207
MARS 200	31100	209	149	5,2	489x391x207
MARS 250	38850	261	149	5,9	589x391x207

\* Световой поток указан с учетом всех потерь.

Образец для заказа: MARS 200 CW K30 IP65

# MARS PRO Модульный прожектор с повышенной светоотдачей

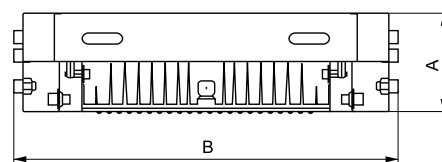
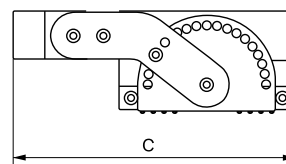

**5 ЛЕТ ГАРАНТИИ**



**СДЕЛАНО В РОССИИ**

Пржекторное освещение

## О ПРОДУКТЕ

Светодиодный прожектор модульного типа обладает повышенной светоотдачей и более компактными габаритами по сравнению со стандартной версией светильника MARS. Предназначен для освещения больших открытых территорий (парковок у ТЦ, спортивных полей и стадионов, мест стоянки воздушных судов, морпортов, перронов и привокзальных площадей, карьеров, транспортных развязок) с установкой на осветительные прожекторные мачты. Применяется на высоте подвеса от 8 до 40 метров.

## КОНСТРУКЦИЯ

Корпус выполнен из алюминиевого сплава, окрашенного порошковой краской. Благодаря геометрии и эффективному теплоотводу имеет компактные габаритные размеры и небольшой вес. Алюминиевые светодиодные модули соединяются жесткой стальной рамой.

## ОПТИЧЕСКАЯ ЧАСТЬ

Вторичная оптика выполнена из светостабилизированного полимера с максимальным коэффициентом светопропускания. Каждый модуль имеет возможность менять угол поворота, что позволяет максимально точно настраивать направление КСС (кривой силы света) прибора по месту установки. В одной световой установке могут быть применены различные типы вторичной оптики для создания максимально равномерного освещения и сокращения мест установки светильников.

## УСТАНОВКА

Прожектор крепится на опорную поверхность с возможностью регулировки угла наклона. Поверхность может быть как горизонтальной, так и вертикальной. Кронштейн для крепления прожектора входит в комплект поставки.

## ХАРАКТЕРИСТИКИ

Цветовая температура: 4000 К или 5000 К (3000 К – опционально).

Индекс цветопередачи (Ra): 70...79 (80...89, 90...99 – опционально).

Степень защиты от пыли и влаги по стандарту IP65.

## ДОПОЛНИТЕЛЬНО

Кабельный переходник IP66 (для быстрой и легкой коммутации светильника там, где нужна повышенная защита от пыли и влаги)

Козырек защитный для прожектора MARS – для регулировки защитного угла.

Изготовление светильников с любой секционностью.



Блок питания с комплексной защитой.



Блок питания с возможностью диммирования.



Регулировка светового потока по времени суток (реле времени).



Компенсация деградации светового потока.

## КРИВАЯ СИЛЫ СВЕТА

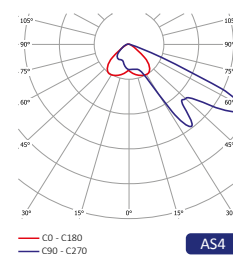
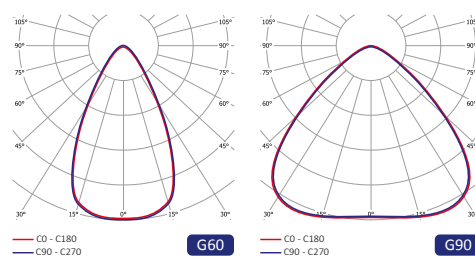
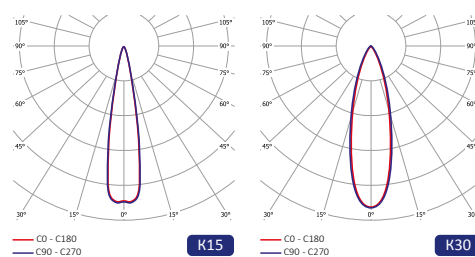

Артикул	Световой поток светильника, лм*	Мощность, Вт	Светоотдача, лм/Вт	Масса, кг	Габаритные размеры АxВxС, мм
MARS PRO 200	30800	200	154	4,4	289x391x207
MARS PRO 300	46300	300	154	7,2	389x391x207
MARS PRO 400	60500	394	154	8,6	489x391x207
MARS PRO 500	77550	502	154	10	589x391x207

\* Световой поток указан с учетом всех потерь.

Образец для заказа: MARS PRO 200 CW K30 IP65

За дополнительной информацией обращайтесь в офис компании или к ее представителям.





# УЛИЧНОЕ ОСВЕЩЕНИЕ

TITAN-2 C

TITAN ZNT (ZENIT)

SIRIUS

ANTARES S

ANTARES M



Продукция «ВСТЗ Луч»  
соответствует современным  
стандартам энергоэффективности





Уличное освещение

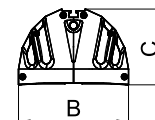
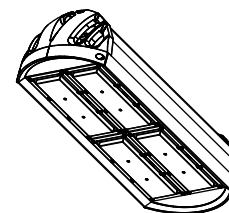

**5 ЛЕТ**  
ГАРАНТИИ



**СДЕЛАНО**  
В РОССИИ

## О ПРОДУКТЕ

Обновленный уличный светодиодный светильник с широкой областью применения. Используется для освещения дорог различных категорий, парковок, жилых территорий, сельских поселений, периметра зданий и территорий. Встроенная защита блока от 380 В и импульсных скачков напряжения до 4,6 кВ гарантирует работоспособность в условиях нестабильных электрических сетей или ошибок при коммутации.

## КОНСТРУКЦИЯ

Цельнометаллический корпус светильника, изготовленный методом экструзии алюминиевого сплава (алюминий, кремний, магний, медь титан), эффективно отводит тепло от источников света и блока питания. Имеет отсек с блоком питания для быстрого доступа и последующего обслуживания.

## ОПТИЧЕСКАЯ ЧАСТЬ

Линзы STR с широкой боковой (ШБ) КСС, выполнены из светостабилизированного полимера. Различные виды линз STR подобраны для освещения дорог разной ширины.

## УСТАНОВКА

Светильник устанавливается на консольную трубу диаметром до 48 мм.

## ХАРАКТЕРИСТИКИ

Цветовая температура: 4000 К или 5000 К.  
Индекс цветопередачи (Ra): 70...79 (80...89 – по запросу).  
Степень защиты от пыли и влаги по стандарту IP65.

## ДОПОЛНИТЕЛЬНО

Кабельный переходник IP66 (для быстрой и легкой коммутации светильника там, где нужна повышенная защита от пыли и влаги).

Консольный кронштейн-переходник TCR2 с регулировкой угла наклона (на консольную трубу диаметром от 48 до 60 мм).



Блок питания с комплексной защитой.



Блок питания с возможностью диммирования.



Регулировка светового потока по времени суток (реле времени).



Компенсация деградации светового потока.

## КРИВАЯ СИЛЫ СВЕТА

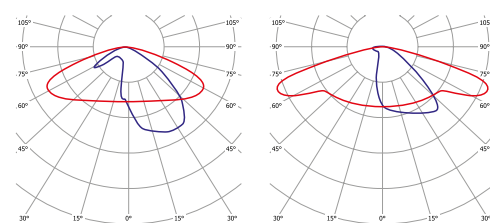

CO - C180  
C90 - C270

STR.AVA2

CO - C180  
C90 - C270

STR4

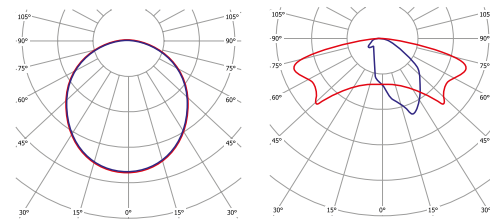

CO - C180  
C90 - C270

D120

CO - C180  
C90 - C270

STR.M

Артикул	Световой поток светильника, лм*	Мощность, Вт	Светоотдача, лм/Вт	Масса, кг	Габаритные размеры АхВхС, мм
TITAN-2 C 35	5600	34	165	2,8	435x170x115
TITAN-2 C 50	8200	49	167	2,9	435x170x115
TITAN-2 C 85	13700	83	165	3,8	435x170x115
TITAN-2 C 100	16500	100	165	3,8	435x170x115
TITAN-2 C 120	19300	117	165	5	610x170x115
TITAN-2 C 150	24550	149	165	5	610x170x115
TITAN-2 C 200	33000	200	165	6	785x170x115
TITAN-2 C 250	41200	250	165	7	960x170x115
TITAN-2 C 300	49400	300	165	8,6	1135x170x115

\* Световой поток указан с учетом вторичной оптики.

Образец для заказа: TITAN-2 C 150 CW STR.M IP65

# TITAN ZNT (ZENIT) Литой корпус

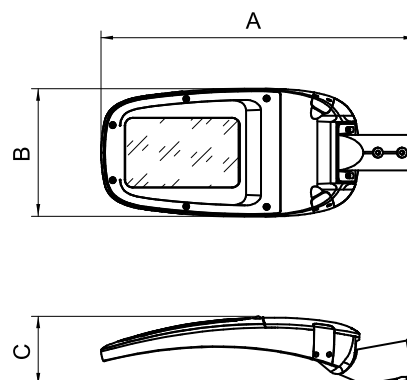

Уличное освещение

**5 ЛЕТ ГАРАНТИИ**



СДЕЛАНО В РОССИИ

## О ПРОДУКТЕ

Уличный светодиодный светильник. Используется для освещения дорог различных категорий, улиц, сельских поселений, периметра зданий и территорий, парковок, жилых дворов и других открытых объектов. В расширенной комплектации способен работать в составе автоматизированной системы управления наружным освещением (АСУНО).

## КОНСТРУКЦИЯ

Цельнометаллический корпус, изготовленный методом литья алюминиевого сплава, эффективно отводит тепло от источников света и блока питания. Имеет независимый от светотехнической части отсек для блока питания и управляющих устройств для быстрого доступа и обслуживания без демонтажа светильника.

## ОПТИЧЕСКАЯ ЧАСТЬ

Вторичная оптика выполнена из светостабилизированного полимера с максимальным коэффициентом светопропускания. Линзы с широкой боковой (ШБ) КСС позволяют освещать дороги разной ширины. Экран светильника изготавливается из прозрачного закаленного стекла.

## УСТАНОВКА

Установка осуществляется на консольную трубу диаметром от 48 до 60 мм. Диапазон регулировки наклона: 90°–115° относительно консоли и 180°–195° (при смене позиционирования кронштейна), шаг регулировки – 5°. Фиксация осуществляется с помощью момента затяжки болтовых соединений.

## ХАРАКТЕРИСТИКИ

Цветовая температура: 4000 К или 5000 К. Индекс цветопередачи (Ra): 70...79. (80...89 – по запросу). Степень защиты от пыли и влаги по стандарту IP65.

## ДОПОЛНИТЕЛЬНО

Кабельный переходник IP66. Разъем NEMA (для подключения контроллера управления освещением). PLC и прочие приемники команд под АСУНО заказчика.

Блок питания с комплексной защитой.

Блок питания с возможностью диммирования.

Регулировка светового потока по времени суток (реле времени).

Компенсация деградации светового потока.

## КРИВАЯ СИЛЫ СВЕТА

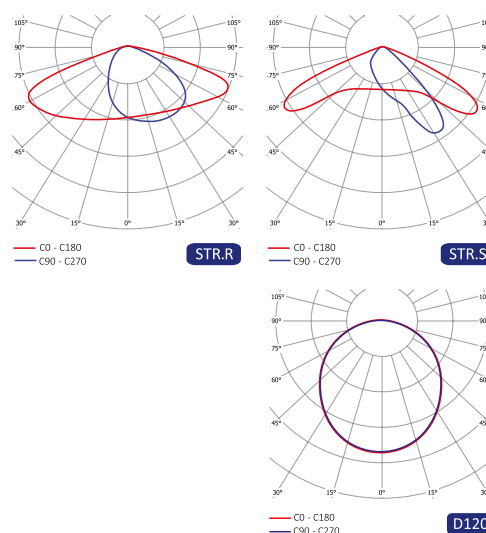

Артикул	Световой поток светильника, лм*	Мощность, Вт	Светоотдача, лм/Вт	Масса, кг	Габаритные размеры АхВхС, мм
TITAN ZNT 40	5450	38	143	3,5	520x212x90
TITAN ZNT 60	8600	60	143	3,5	520x212x90
TITAN ZNT 80	12950	80	162	5	640x250x170
TITAN ZNT 100	15800	102	155	5	640x250x170
TITAN ZNT 120	19350	119	162	6	700x305x135
TITAN ZNT 150	22450	145	155	6	700x305x135
TITAN ZNT 180	26700	178	150	6	700x305x135
TITAN ZNT 200	30000	195	154	11,5	875x367x175
TITAN ZNT 240	35700	235	152	11,5	875x367x175
TITAN ZNT 280	41500	277	150	11,5	875x367x175

\* Световой поток указан с учетом вторичной оптики.

Образец для заказа: TITAN ZNT 150 CW STR.R IP65

За дополнительной информацией обращайтесь в офис компании или к ее представителям.



Уличное освещение

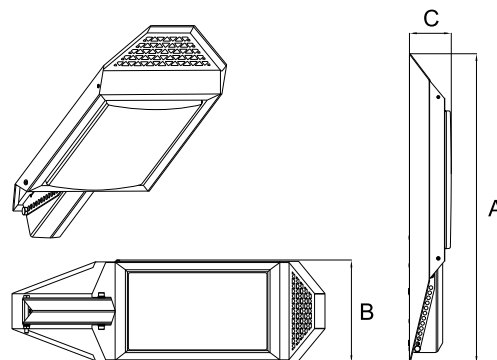

### О ПРОДУКТЕ

Уличный светодиодный светильник, применяется для освещения различных типов автодорог (категории Б, В), железнодорожных платформ, парковок, сельских поселений, городских зон (улиц, кварталов, парков, аллей), а также периметра зданий и территорий.

### КОНСТРУКЦИЯ

Металлический корпус светильника, окрашенный порошковой краской, благодаря специальным сквозным отверстиям эффективно отводит тепло от источников света и блока питания. Конструкция предусматривает замену драйвера без демонтажа светильника со световой опоры.

### ОПТИЧЕСКАЯ ЧАСТЬ

Прозрачный экран (D120) выполнен из светостабилизированного полимера. Тип КСС – Д.

### УСТАНОВКА

Монтаж светильника осуществляется на консольную трубу диаметром 48 мм. По заказу возможно увеличить размер консольного отверстия до 60 мм (модификация SIRIUS R).

### ХАРАКТЕРИСТИКИ

Цветовая температура: 3000 К, 4000 К или 5000 К.  
Индекс цветопередачи (Ra): 80...89.  
Степень защиты от пыли и влаги по стандарту IP65.

### ДОПОЛНИТЕЛЬНО

Кабельный переходник IP66 (для быстрой и легкой коммутации светильника там, где нужна повышенная защита от пыли и влаги).

Блок питания с комплексной защитой.

Блок питания с возможностью диммирования.

Регулировка светового потока по времени суток (реле времени).

Компенсация деградации светового потока.

КРИВАЯ СИЛЫ СВЕТА

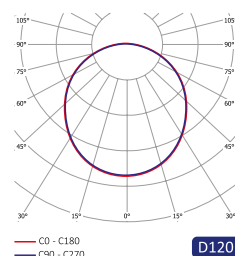

Артикул	Световой поток светильника, лм*	Мощность, Вт	Светоотдача, лм/Вт	Масса, кг**	Габаритные размеры АхВхС, мм
SIRIUS 40	5500	38	145	2,5/3	560x230x100
SIRIUS 60	8700	60	145	3,1/3,6	710x230x100
SIRIUS 80	11200	77	145	3,6/4,1	710x230x100
SIRIUS 100	14200	98	145	4,3/4,8	760x280x100
SIRIUS 120	16650	115	145	4,4/4,9	760x280x100
SIRIUS 140	19800	137	145	5,2/5,7	860x280x100
SIRIUS 160	22300	154	145	5,3/5,8	860x280x100

\* Световой поток указан для светильника с прозрачным экраном D120.

\*\* Через дробь указана масса светильника с креплением, регулируемыми по углу наклона.

Образец для заказа: SIRIUS 100 CW D120 IP65 DL

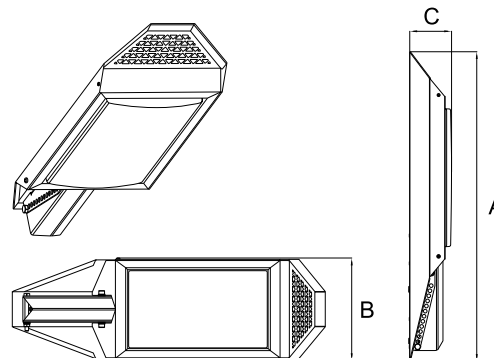

Уличное освещение



### О ПРОДУКТЕ

Уличный светодиодный светильник, применяется для освещения различных типов автодорог (категории Б, В), железнодорожных платформ, парковок, сельских поселений, городских зон (улиц, кварталов, парков, аллей), а также периметра зданий и территорий.

### КОНСТРУКЦИЯ

Металлический корпус светильника, окрашенный порошковой краской, благодаря специальным сквозным отверстиям эффективно отводит тепло от источников света и блока питания. Конструкция предусматривает замену драйвера без демонтажа светильника со световой опоры.

### ОПТИЧЕСКАЯ ЧАСТЬ

Модификации светильника со вторичной оптикой (STR) включают светостабилизированные полимерные линзы для равномерного освещения дорожного полотна или наружной территории. Тип КСС – широкая боковая (ШБ).

### УСТАНОВКА

Монтаж светильника осуществляется на консольную трубу диаметром 48 мм. По заказу возможно увеличить размер консольного отверстия до 60 мм (модификация SIRIUS R).

### ХАРАКТЕРИСТИКИ

Цветовая температура: 3000 К, 4000 К или 5000 К.  
Индекс цветопередачи (Ra): 80...89.  
Степень защиты от пыли и влаги по стандарту IP65.

### ДОПОЛНИТЕЛЬНО

Кабельный переходник IP66 (для быстрой и легкой коммутации светильника там, где нужна повышенная защита от пыли и влаги).

- Блок питания с комплексной защитой.
- Блок питания с возможностью диммирования.
- Регулировка светового потока по времени суток (реле времени).
- Компенсация деградации светового потока.

КРИВАЯ СИЛЫ СВЕТА

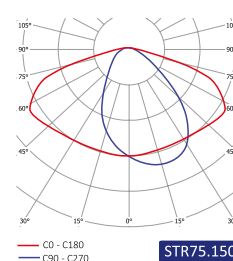

Артикул	Световой поток светильника, лм*	Мощность, Вт	Светоотдача, лм/Вт	Масса, кг**	Габаритные размеры АхВхС, мм
SIRIUS 40	5400	38	142	2,5/3	560x230x100
SIRIUS 60	8400	60	140	3,1/3,6	710x230x100
SIRIUS 80	10800	77	140	3,6/4,1	710x230x100
SIRIUS 100	13750	98	140	4,3/4,8	760x280x100
SIRIUS 120	16150	115	140	4,4/4,9	760x280x100
SIRIUS 140	19200	137	140	5,2/5,7	860x280x100
SIRIUS 160	21600	154	140	5,3/5,8	860x280x100

\* Световой поток указан с учетом вторичной оптики.

\*\* Через дробь указана масса светильника с креплением, регулируемым по углу наклона.

Образец для заказа: SIRIUS 160 CW STR75.150 IP65



# ANTARES S Вторичная оптика



Уличное освещение



**5 ЛЕТ**  
ГАРАНТИИ



СДЕЛАНО  
В РОССИИ

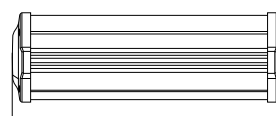
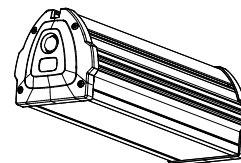

A

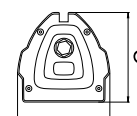

B

## О ПРОДУКТЕ

Уличный светодиодный светильник с широкой областью применения. Используется для освещения дорог различных категорий, парковок, жилых территорий, сельских поселений, периметра зданий и территорий.

## КОНСТРУКЦИЯ

Корпус светильника выполнен из экструдированного анодированного алюминиевого профиля, эффективный теплоотвод которого позволяет обеспечить безопасный режим работы светодиодов. Торцевые крышки изготовлены из полимерного материала.

## ОПТИЧЕСКАЯ ЧАСТЬ

Прозрачный экран выполнен из светостабилизированного полимера. Возможно применение опалового или призматического экранов для более мягкого и равномерного света. Линза STR3 с широкой боковой (ШБ) КСС, выполнена из светостабилизированного полимера.

## УСТАНОВКА

Монтаж осуществляется с помощью специальных консольных кронштейнов ABR1 и ABR2 (заказываются отдельно).

## ХАРАКТЕРИСТИКИ

Цветовая температура: 4000 К или 5000 К.  
Индекс цветопередачи (Ra): 80...89.  
Степень защиты от пыли и влаги по стандарту IP65.

## ДОПОЛНИТЕЛЬНО

Кабельный переходник IP66 (для быстрой и легкой коммутации светильника там, где нужна повышенная защита от пыли и влаги).

Кронштейн консольный ABR1.

Кронштейн консольный с регулировкой угла наклона ABR2.



Блок аварийного питания (БАП).



Блок питания с комплексной защитой.



Блок питания с возможностью диммирования.

## КРИВАЯ СИЛЫ СВЕТА

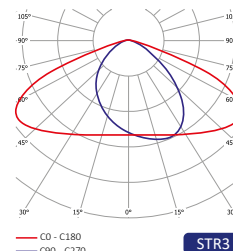
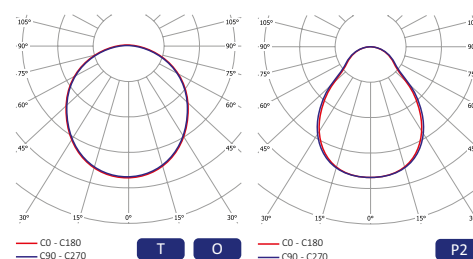

Артикул	Световой поток светильника, лм*	Мощность, Вт	Светоотдача, лм/Вт	Масса, кг	Габаритные размеры АхВхС, мм
ANTARES S 30	4400	30	147	1,5	340x108x111
ANTARES S 65	8800	60	147	2,2	570x108x111
ANTARES S 95	13200	90	147	2,9	830x108x111
ANTARES S 125	17600	120	147	3,4	1100x108x111

\* Световой поток указан для светильника с прозрачным экраном Т.

Образец для заказа: ANTARES S 125 CW STR3 IP65

# ANTARES M Вторичная оптика

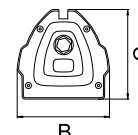
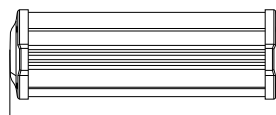
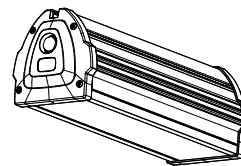

Уличное освещение

5 ЛЕТ ГАРАНТИИ



СДЕЛАНО В РОССИИ

## О ПРОДУКТЕ

Уличный светодиодный светильник с широкой областью применения. Используется для освещения дорог различных категорий, парковок, жилых территорий, сельских поселений, периметра зданий и территорий. Отличается от серии ANTARES S более компактными габаритами корпуса.

## КОНСТРУКЦИЯ

Корпус светильника выполнен из экструдированного анодированного алюминиевого профиля, эффективный теплоотвод которого позволяет обеспечить безопасный режим работы светодиодов. Торцевые крышки изготовлены из полимерного материала.

## ОПТИЧЕСКАЯ ЧАСТЬ

Прозрачный экран выполнен из светостабилизированного полимера. Возможно применение опалового или призматического экранов для более мягкого и равномерного света. Линза STR3 с широкой боковой (ШБ) КСС, выполнена из светостабилизированного полимера.

## УСТАНОВКА

Монтаж осуществляется с помощью специальных консольных кронштейнов ABR1 и ABR2 (заказываются отдельно).

## ХАРАКТЕРИСТИКИ

Цветовая температура: 4000 К или 5000 К. Индекс цветопередачи (Ra): 70...79. Степень защиты от пыли и влаги по стандарту IP65.

## ДОПОЛНИТЕЛЬНО

Кабельный переходник IP66 (для быстрой и легкой коммутации светильника там, где нужна повышенная защита от пыли и влаги).

Кронштейн консольный ABR1.

Кронштейн консольный с регулировкой угла наклона ABR2.

Светодиоды с цветопередачей 80...89.

Блок аварийного питания (БАП).

Блок питания с комплексной защитой.

Блок питания с возможностью диммирования.

## КРИВАЯ СИЛЫ СВЕТА

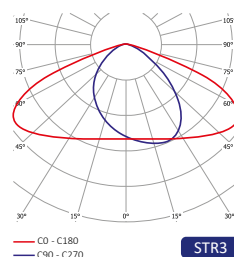
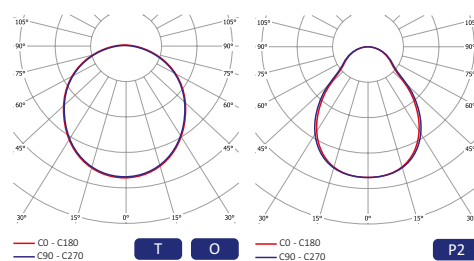

Артикул	Световой поток светильника, лм*	Мощность, Вт	Светоотдача, лм/Вт	Масса, кг	Габаритные размеры АxВxС, мм
ANTARES M 50	7700	52	148	1,5	340x108x111
ANTARES M 100	15500	104	149	2,2	570x108x111
ANTARES M 150	23350	157	149	2,9	830x108x111

\* Световой поток указан для светильника с учетом вторичной оптики.

Образец для заказа: ANTARES M 150 CW K15 IP65

За дополнительной информацией обращайтесь в офис компании или к ее представителям.





# ПАРКОВОЕ ОСВЕЩЕНИЕ

CHROME

ATLAS

HALO

WAVE



Продукция «ВСТЗ Луч»  
соответствует современным  
стандартам энергоэффективности



# CHROME Вторичная оптика



Парковое освещение



**5 ЛЕТ**  
ГАРАНТИИ



СДЕЛАНО  
В РОССИИ

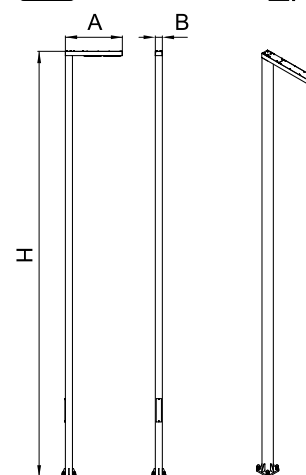

## О ПРОДУКТЕ

Уличный светодиодный светильник применяется для функционально-декоративного освещения парковых зон, скверов, набережных, пешеходных бульваров и дворовых территорий общего пользования. Благодаря стильному дизайну корпуса, его лаконичной форме и черному цвету светильник легко вписывается в современный ландшафтный и городской дизайн.

## КОНСТРУКЦИЯ

Корпус изготовлен из листовой стали, окрашен черной порошковой полиэфирной краской. Все электронные компоненты защищены герметичной оболочкой. Конструкция предусматривает замену драйвера без демонтажа. Антикоррозионная обработка осуществляется методом катафореза.

## ОПТИЧЕСКАЯ ЧАСТЬ

Вторичная оптика выполнена из светостабилизированного полимера.

## УСТАНОВКА

Монтаж осуществляется с помощью винтового соединения с закладной деталью\*, которая предварительно зарывается в грунт и бетонируется.

\*Закладная деталь выбирается в соответствии с типом светильника.

## ХАРАКТЕРИСТИКИ

Цветовая температура: 4000 К или 5000 К.  
Индекс цветопередачи (Ra): 70...79.  
Степень защиты от пыли и влаги по стандарту IP65.

## ДОПОЛНИТЕЛЬНО

Светодиоды с цветопередачей (Ra): 80...89.

Кабельный переходник IP66 (для быстрой и легкой коммутации светильника там, где нужна повышенная защита от пыли и влаги).



Блок питания с комплексной защитой.



Блок питания с возможностью диммирования.

Стандартное исполнение в цветах: серый, черный, белый. Возможно окрашивание в любой цвет по шкале RAL.



## КРИВАЯ СИЛЫ СВЕТА

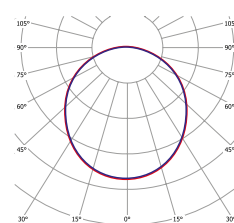

— C0 - C180  
— C90 - C270

D120

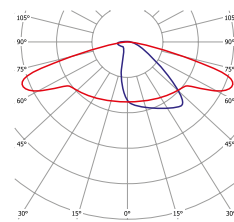

— C0 - C180  
— C90 - C270

STR4

## КОМПОНОВКА\*\*

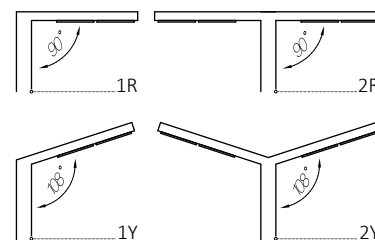

\*\*Возможно применение других компоновок. Подробности уточняйте у менеджера.

Артикул	Световой поток светильника, лм***	Мощность, Вт	Светоотдача, лм/Вт	Высота светильника H, м	Габаритные размеры AxB, мм
CHROME 1R	4150/8300/12450	25/50/75	160	4/5/6	811x100
CHROME 2R	8300/16600/24900	50/100/150	160	4/5/6	1600x100
CHROME 1Y	4150/8300/12450	25/50/75	160	4/5/6	811x100
CHROME 2Y	8300/16600/24900	50/100/150	160	4/5/6	1600x100

\*\*\* Световой поток указан с учетом вторичной оптики.

Образец для заказа: CHROME 1R4 25 CW STR4 IP65



Парковое освещение

5 ЛЕТ ГАРАНТИИ

СДЕЛАНО В РОССИИ

### О ПРОДУКТЕ

Светодиодный уличный светильник для освещения парков, аллей и скверов. Отличное декоративное решение для наружного освещения.

### КОНСТРУКЦИЯ

Опора светильника выполнена из стали 3 мм. Покрытие порошковой полиэфирной краской. Антикоррозионная обработка осуществляется методом катодореза.

### ОПТИЧЕСКАЯ ЧАСТЬ

Опаловый плафон цилиндрической формы из поликарбоната, обеспечивает равномерный и мягкий свет.

### УСТАНОВКА

Монтаж осуществляется с помощью винтового соединения с закладной деталью, которая предварительно зарывается в грунт и бетонируется.

\*Закладная деталь выбирается в соответствии с типом светильника.

### ХАРАКТЕРИСТИКИ

Цветовая температура 3000 К, 4000 К или 5000 К. Индекс цветопередачи: Ra 80...90. Степень защиты от пыли и влаги: IP65.

### ДОПОЛНИТЕЛЬНО

Кабельный переходник IP66 (для быстрой и легкой коммутации светильника там, где нужна повышенная защита от пыли и влаги).

Блок питания с комплексной защитой.

Блок питания с возможностью диммирования.

Стандартное исполнение в цветах: серый, черный, белый. Возможно окрашивание в любой цвет по шкале RAL.



### КРИВАЯ СИЛЫ СВЕТА

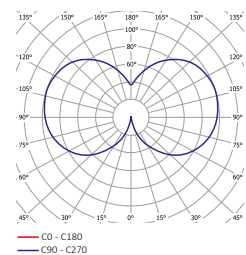

Возможно изготовление светильников нестандартной высоты.

Артикул	Световой поток светильника**, лм	Мощность, Вт	Светоотдача, лм/Вт	Высота светильника H, м	Габаритные размеры рассеивателя АхВ, мм
ATLAS 1L	2200/4400	20/40	110	1/2/3	100x500
ATLAS 2L	4000	40	110	1,5/2/3	100x1000

\*\* Световой поток указан с учетом опалового экрана.

Образец для заказа: ATLAS 1L3 20 CW O IP65

# HALO Рассеянный свет



Парковое освещение



**5 ЛЕТ**  
ГАРАНТИИ

**СДЕЛАНО**  
В РОССИИ

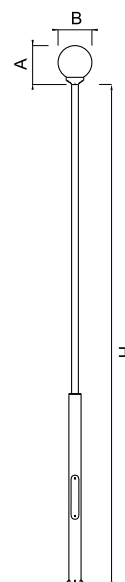

## О ПРОДУКТЕ

Светодиодный уличный светильник для освещения парков, аллей и скверов. Имеет классический внешний вид.

## КОНСТРУКЦИЯ

Опора светильника выполнена из стали 3 мм. Покрытие порошковой полиэфирной краской. Антикоррозионная обработка осуществляется методом катафореза.

## ОПТИЧЕСКАЯ ЧАСТЬ

Опаловый плафон шарообразной формы из полимера обеспечивает равномерный и мягкий свет.

## УСТАНОВКА

Монтаж осуществляется с помощью винтового соединения с закладной деталью, которая предварительно зарывается в грунт и бетонируется.

*\*Закладная деталь выбирается в соответствии с типом светильника.*

## ХАРАКТЕРИСТИКИ

Цветовая температура 3000 К, 4000 К или 5000 К.  
Индекс цветопередачи: Ra 80...90.  
Степень защиты от пыли и влаги: IP65.

## ДОПОЛНИТЕЛЬНО

Кабельный переходник IP66 (для быстрой и легкой коммутации светильника там, где нужна повышенная защита от пыли и влаги).

Стандартное исполнение в цветах: серый, черный, белый.  
Возможно окрашивание в любой цвет по шкале RAL.



Возможна установка плафонов других размеров и формы.

## КРИВАЯ СИЛЫ СВЕТА

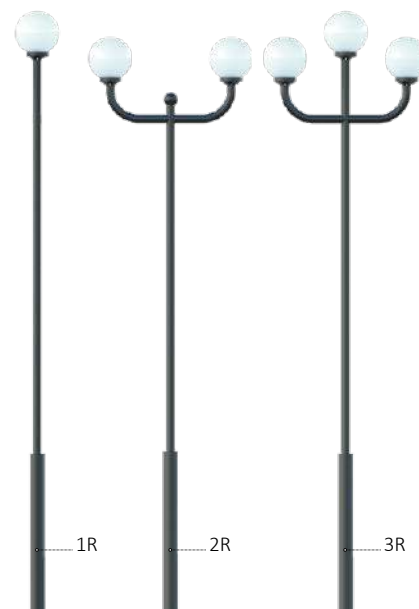
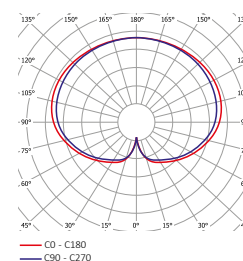

Возможно изготовление светильников с 1, 2 или 3 сегментами.

Артикул	Световой поток светильника**, лм	Мощность, Вт	Светоотдача, лм/Вт	Высота светильника H, м	Габариты АxВ, мм
HALO 1R	2200/4400	20/40	110	3/4/5/6	400x400
HALO 2R	4400/8800	40/80	110	3/4/5/6	400x1550
HALO 3R	6600/13200	60/120	110	3/4/5/6	400x1550

\*\* Световой поток указан с учетом опалового экрана.

Образец для заказа: HALO 1R3 20 CW O IP65

# WAVE Светильник отраженного света



**5 ЛЕТ ГАРАНТИИ**

**СДЕЛАНО В РОССИИ**

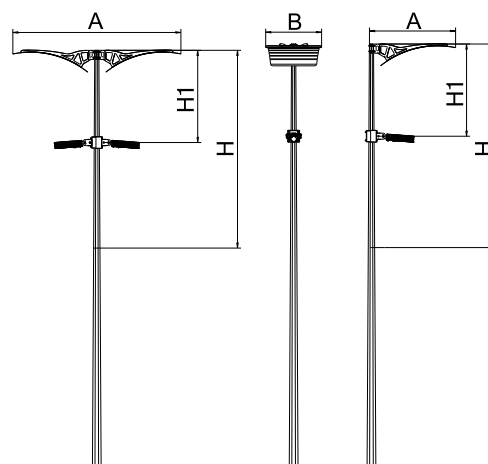

Парковое освещение

## О ПРОДУКТЕ

Светодиодный уличный светильник отраженного света для освещения парков, аллей и скверов. Отличное декоративное решение наружного освещения. Светильники обеспечивают комфортный мягкий и рассеянный свет. Полностью отсутствует ослепляющий эффект.

## КОНСТРУКЦИЯ

Конструкция светильника отраженного света представляет собой систему уличного освещения, состоящую из специального отражателя, выполненного из листовой стали, прошедшей химическую подготовку поверхности и окрашенной белой светоотражающей порошковой краской, а также светодиодного светильника прожекторного типа и усиленных установочных кронштейнов, изготовленных из стали и способных выдерживать большие ветровые нагрузки во время эксплуатации. Антикоррозионная обработка осуществляется методом катафореза.



## УСТАНОВКА

Отражатель и светильник устанавливаются на специальную торшерную опору.

## ХАРАКТЕРИСТИКИ

Цветовая температура: 4000 К или 5000 К.  
Степень защиты от пыли и влаги по стандарту IP65.

## ДОПОЛНИТЕЛЬНО

-  Блок питания с комплексной защитой.
-   Блок питания с возможностью диммирования.

Артикул	Мощность, Вт	Высота H, м	Габариты, АxВ (H1), мм
WAVE 120	117	4/5/6	1270x800 (1000-1500)
WAVE 150	149	4/5/6	1270x800 (1000-1500)
WAVE 200	200	4/5/6	1270x800 (1000-1500)
WAVE 250	250	4/5/6	1270x800 (1000-1500)

Образец для заказа: WAVE 120 CW IP65

За дополнительной информацией обращайтесь в офис компании или к ее представителям.



# ФУНДАМЕНТ ОПОР НАРУЖНОГО ОСВЕЩЕНИЯ

## О ПРОДУКТЕ

Металлические элементы, предназначенные для монтажа опоры светильника в месте установки.

## КОНСТРУКЦИЯ

Элемент из стали с антикоррозийным покрытием.

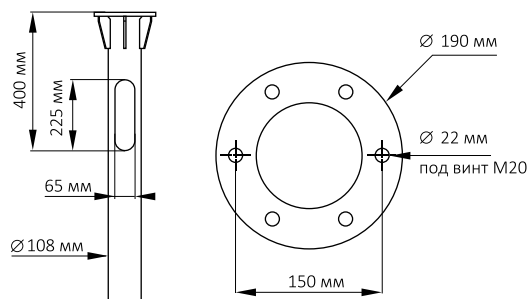

Артикул	Светильник	Высота, м
ZKL1-0,5	HALO, ATLAS, WAVE	0,5
ZKL1-1	HALO, ATLAS, WAVE	1

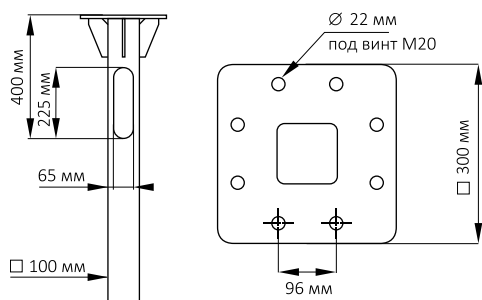

Артикул	Светильник	Высота, м
ZKL2-0,5	CHROME	0,5
ZKL2-1	CHROME	1



## УСТАНОВКА

Закладывается в грунт с дополнительным бетонированием. Фланцевое соединение жестко фиксируется с помощью болтового крепления. Для опор свыше 4 метров применяется фундамент 1 м.

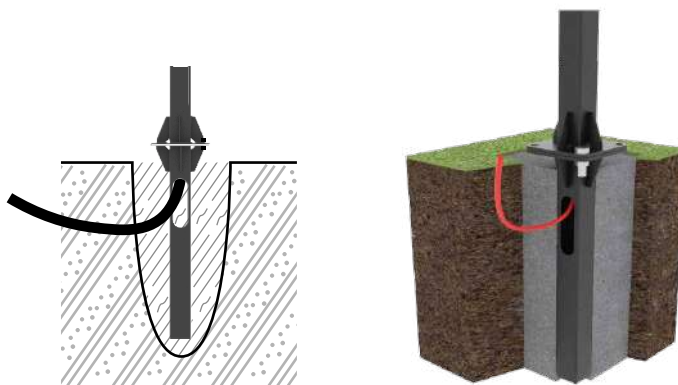







# ВЗРЫВОЗАЩИЩЕННЫЕ СВЕТИЛЬНИКИ

TITAN-2 EX I

ДСП48-02 РВ

SPUTNIK EX I

SPUTNIK EX II

ANTARES EX II

ANTARES EX II S

ANTARES EX II M

ПТЭ-ЕхДМ

ВЗГ-200Дн



Продукция «ВСТЗ Луч»  
соответствует современным  
стандартам энергоэффективности



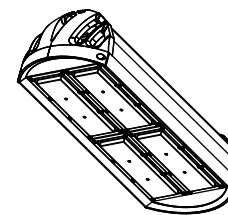

Взрывозащищенные светильники

**5 ЛЕТ**  
ГАРАНТИИ

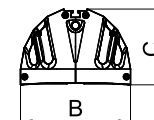
 СДЕЛАНО  
В РОССИИ

## О ПРОДУКТЕ

Взрывозащищенный алюминиевый светодиодный светильник для взрывоопасных зон I класса, предназначен для освещения объектов нефтяной, газовой, химической, металлургической, деревообрабатывающей, текстильной промышленности и лакокрасочных цехов. Применяется в следующих зонах, согласно маркировке ГОСТ IEC 60079-10-1-2013, гл. 7.3 ПУЭ: типы атмосферы II или III (по ГОСТ Р МЭК 60079-20-1-2011), а также в зонах опасных по воспламенению горючей пыли 21 и 22 (по ГОСТ IEC 61241-3-2011). Встроенная защита блока от 380 В гарантирует работоспособность в условиях нестабильных электрических сетей или ошибок при коммутации.

## КОНСТРУКЦИЯ

Цельнометаллический корпус светильника, изготовленный методом экструзии алюминиевого сплава (алюминий, кремний, магний, медь титан), эффективно отводит тепло от источников света и блока питания. Имеет отсек с блоком питания для быстрого доступа и последующего обслуживания.

## ОПТИЧЕСКАЯ ЧАСТЬ

Вторичная оптика выполнена из светостабилизированного полимера с максимальным коэффициентом светопропускания.

## УСТАНОВКА

Светильники могут подвешиваться на тросах к потолку или крепиться на опорную поверхность с возможностью регулировки угла наклона.

## ХАРАКТЕРИСТИКИ

Цветовая температура: 4000 К или 5000 К. Индекс цветопередачи (Ra): 70...79 (80...89 – по запросу).

Степень взрывозащиты по стандарту Ex I (1EX e mb IIC T5 Gb X/ EX tb mb IIC T95 Dd X).

## ДОПОЛНИТЕЛЬНО

Кабельный переходник IP66.  
 Поворотный кронштейн TSR1 (с углом поворота 60°).  
 Поворотный кронштейн TSR2.1 (с углом поворота 180°).  
 Поворотный кронштейн TSR2.2 (с углом поворота 180° с удлиненной лирой).



Блок питания с комплексной защитой.



Блок питания с возможностью диммирования.



Регулировка светового потока по времени суток (реле времени).



Компенсация деградации светового потока.

## КРИВАЯ СИЛЫ СВЕТА

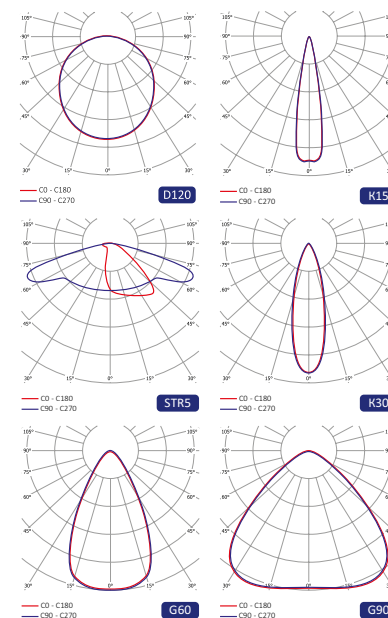

Артикул	Световой поток светильника, лм*	Мощность, Вт	Светоотдача, лм/Вт	Масса, кг	Габаритные размеры АхВхС, мм
TITAN-2 EX I 35	5600	34	165	2,8	310x170x115
TITAN-2 EX I 50	8200	49	167	2,9	310x170x115
TITAN-2 EX I 85	13700	83	165	3,8	435x170x115
TITAN-2 EX I 100	16500	100	165	3,8	435x170x115
TITAN-2 EX I 120	19300	117	165	5	610x170x115
TITAN-2 EX I 150	24550	149	165	5	610x170x115
TITAN-2 EX I 200	33000	200	165	6	785x170x115
TITAN-2 EX I 250	41200	250	165	7	960x170x115
TITAN-2 EX I 300	49400	300	165	8,6	1135x170x115

\* Световой поток указан для светильника с учетом вторичной оптики.  
 Образец для заказа: TITAN-2 EX I 150 CW K30 IP67

# ДСП48-02 РВ / ДСП48-02 МЗ РВ Рудничный взрывозащищенный светильник

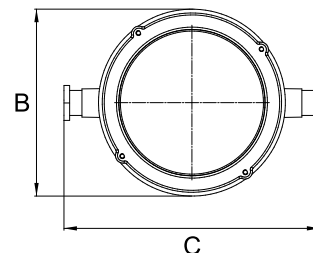
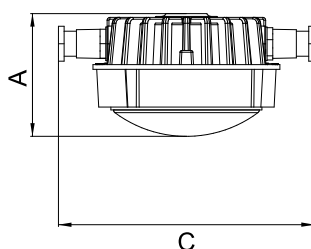

**5 ЛЕТ**  
ГАРАНТИИ



СДЕЛАНО  
В РОССИИ

Взрывозащищенные светильники

## О ПРОДУКТЕ

Взрывозащищенный светодиодный светильник в рудничном взрывобезопасном исполнении. Предназначен для освещения во взрывоопасных зонах угольных выработок, на всех шахтах. Корпус светильника обеспечивает вид взрывозащиты d «взрывонепроницаемая оболочка». Может безопасно применяться в самых суровых условиях эксплуатации.

## КОНСТРУКЦИЯ

Корпус светильника выполнен из сплава на основе цинка с ограниченным содержанием лёгких металлов, согласно ГОСТ 31610.0-2014 и ГОСТ IEC 60079-1-2011. Корпус светильника выполнен разборным, возможна замена светодиодной матрицы и блока питания. Ввод питающего кабеля организован через гермоввод или взрывозащищенную распределительную коробку (см. стр. 11). Возможно транзитное или тупиковое исполнение светильника.

## ОПТИЧЕСКАЯ ЧАСТЬ

Прозрачный экран выполнен из ударопрочного боросиликатного стекла. Обладает косинусной КСС (тип Д по ГОСТ).

## УСТАНОВКА

Светильник может устанавливаться на горизонтальные, наклонные или вертикальные поверхности, а также на трубы различных диаметров в зависимости от комплектующих кронштейнов. Питающий кабель заводится в корпус светильника через взрывозащищенный кабельный ввод под резьбу G3/4.

## ХАРАКТЕРИСТИКИ

Цветовая температура: 4000 К или 5000 К.  
Индекс цветопередачи (Ra): 80...89.  
Степень защиты от пыли и влаги по стандарту IP67.  
Степень взрывозащиты по стандарту РВ (РВ Ex d I Mb X / РВ Ex d I Mb).

## ДОПОЛНИТЕЛЬНО

Взрывозащищенная распределительная коробка.  
Поворотные кронштейны.  
Защитная решетка.  
Питание от сети 127 В.  
Равномерная КСС (тип М по ГОСТ).



Транзитное исполнение.



Низковольтное исполнение (12..48 В).



Блок аварийного питания (БАП), (220V, температура эксплуатации: -10...+50°C).

## КРИВАЯ СИЛЫ СВЕТА

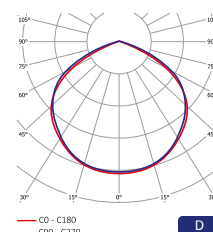

ДСП48-02 МЗ РВ (с вводной коробкой)

Артикул	Световой поток светильника, лм	Мощность, Вт	Светоотдача, лм/Вт	Масса, кг *	Габаритные размеры, мм*
ДСП48-15-02	2050	15	136	4,8 (7,5)	158x130 (303x198x198)
ДСП48-20-02	2450	20	123	4,8 (7,5)	158x130 (303x198x198)
ДСП48-30-02	4050	30	135	4,8 (7,5)	158x130 (303x198x198)
ДСП48-40-02	4900	40	123	4,8 (7,5)	158x130 (303x198x198)
ДСП48-45-02	5500	45	123	4,8 (7,5)	158x130 (303x198x198)

\* В скобках указаны характеристики с вводной коробкой

Образец для заказа: ДСП48-30-СП-02 «ЛУЧ» CW C1, РВ Ex d I Mb X / РВ Ex d I Mb, IP67, U1

За дополнительной информацией обращайтесь в офис компании или к ее представителю.

# SPUTNIK EX I Взрывобезопасное электрооборудование



Взрывозащищенные светильники

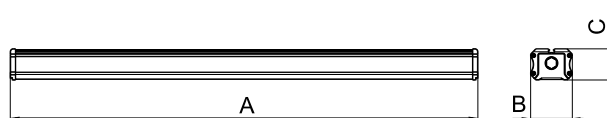
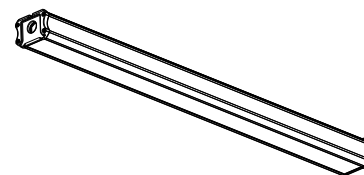

**5 ЛЕТ**  
ГАРАНТИИ



СДЕЛАНО  
В РОССИИ

## О ПРОДУКТЕ

Взрывозащищенный алюминиевый светодиодный светильник для взрывоопасных зон I класса. Предназначен для освещения объектов нефтяной, газовой, химической, металлургической, деревообрабатывающей, текстильной промышленности и лакокрасочных цехов. Применяется в зонах согласно маркировке ГОСТ IEC 60079-10-1-2013, гл. 7.3 ПУЭ: типы атмосферы II или III (по ГОСТ Р МЭК 60079-20-1-2011), а также в зонах опасных по воспламенению горючей пыли 21 и 22 (по ГОСТ IEC 61241-3-2011).

## КОНСТРУКЦИЯ

Цельнометаллический корпус светильника выполнен из коррозионно-стойкого алюминиевого сплава с защитным анодированным покрытием. Внутри корпуса герметично залиты компаундом все элементы и токоведущие части. Ввод кабеля предварительно производится с помощью специального гермоввода. Внутри и снаружи установлены болты заземления.

## ОПТИЧЕСКАЯ ЧАСТЬ

Прозрачный экран, выполненный из ударопрочного светостабилизированного полимера. Возможно применение опалового или призматического экранов для более мягкого и равномерного света.

## УСТАНОВКА

Светильник может монтироваться на горизонтальные и наклонные поверхности с регулировкой угла наклона в зависимости от комплектуемых кронштейнов. В комплект входят кронштейны-клипсы для крепления на опорную поверхность.

## ХАРАКТЕРИСТИКИ

Цветовая температура: 4000 К или 5000 К.  
Индекс цветопередачи (Ra): 80...89.  
Степень защиты от пыли и влаги по стандарту IP66.  
Степень взрывозащиты по стандарту Ex I (1EX emb IIC T5 Gb X/ EX tb mb IIIC T95 Dd X).

## ДОПОЛНИТЕЛЬНО

Поворотный кронштейн R1 и R2 (для монтажа на плоские поверхности с углом поворота 60°).

Подвесной кронштейн O1.

Блок питания с комплексной защитой.

Блок питания с возможностью диммирования.

## КРИВАЯ СИЛЫ СВЕТА

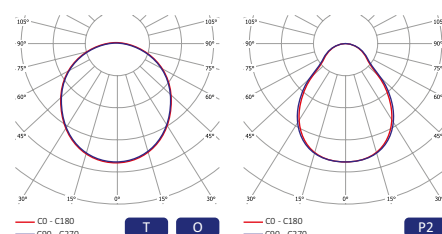

Артикул	Световой поток светильника, лм*	Мощность, Вт	Светоотдача, лм/Вт	Масса, кг	Габаритные размеры АхВхС, мм
SPUTNIK EX I 20	2400	16	150	1	315x76x56
SPUTNIK EX I 35	4850	33	147	1,5	600x76x56
SPUTNIK EX I 50	7100	48	148	2,1	890x76x56
SPUTNIK EX I 65	9450	63	150	2,7	1190x76x56
SPUTNIK EX I 80	11900	81	147	3,4	1475x76x56
SPUTNIK EX I 100	14250	97	147	4	1761x76x56

\* Световой поток указан для светильника с прозрачным экраном T.

Образец для заказа: SPUTNIK EX I 50 CW T IP66

# SPUTNIK EX II Электрооборудование повышенной надежности против взрыва

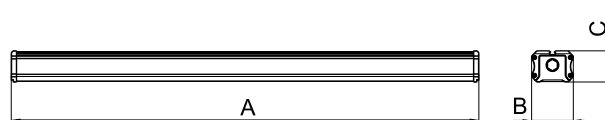
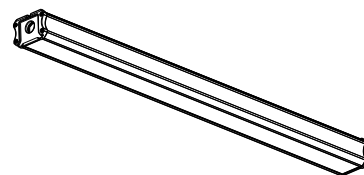

**5 ЛЕТ**  
ГАРАНТИИ



СДЕЛАНО  
В РОССИИ

Взрывозащищенные светильники

## О ПРОДУКТЕ

Взрывозащищенный алюминиевый светодиодный светильник для взрывоопасных зон II класса, предназначенный для освещения объектов нефтяной, газовой, химической, металлургической, деревообрабатывающей, текстильной промышленности и лакокрасочных цехов. Применяется в следующих категориях помещений: В-1а, В-1б, В-1г, В-1а.

## КОНСТРУКЦИЯ

Цельнометаллический корпус светильника, изготовленный методом экструзии из коррозионно-стойкого алюминиевого сплава с защитным анодированным покрытием, эффективно отводит тепло от источников света и блока питания. Светильник заземлен и имеет внешнее заземление, силиконовые уплотнители служат для соблюдения требований nR – оболочка с ограниченным пропуском газов, температура корпуса не может превышать температуру вспышки взрывоопасной смеси по стандарту Тб.

## ОПТИЧЕСКАЯ ЧАСТЬ

Прозрачный экран, выполненный из ударопрочного светостабилизированного полимера. Возможно применение опалового или призматического экранов для более мягкого и равномерного света.

## УСТАНОВКА

Светильник может подвешиваться на тросах к потолку или монтироваться на горизонтальные и наклонные поверхности с регулировкой угла наклона в зависимости от комплектующих кронштейнов. В комплект входят кронштейны-клипсы для крепления на опорную поверхность.

## ХАРАКТЕРИСТИКИ

Цветовая температура: 4000 К или 5000 К.  
Индекс цветопередачи (Ra): 80...89.  
Степень защиты от пыли и влаги по стандарту IP66.  
Степень взрывозащиты по стандарту Ex II (2 EX nR IIC T6 Gc X\_ EX Tb IIIC T85 Db X).

## ДОПОЛНИТЕЛЬНО

Поворотный кронштейн R1 и R2 (для монтажа на плоские поверхности с углом поворота 60°).

Подвесной кронштейн O1.



Блок питания с комплексной защитой.



Блок питания с возможностью диммирования.

## КРИВАЯ СИЛЫ СВЕТА

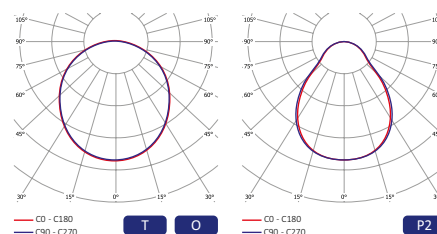

Артикул	Световой поток светильника, лм*	Мощность, Вт	Светоотдача, лм/Вт	Масса, кг	Габаритные размеры АхВхС, мм
SPUTNIK EX II 20	2400	16	150	1	315x76x56
SPUTNIK EX II 35	4850	33	147	1,5	600x76x56
SPUTNIK EX II 50	7100	48	148	2,1	890x76x56
SPUTNIK EX II 65	9450	63	150	2,7	1190x76x56
SPUTNIK EX II 80	11900	81	147	3,4	1475x76x56
SPUTNIK EX II 100	14250	97	147	4	1761x76x56

\* Световой поток указан для светильника с прозрачным экраном Т.

Образец для заказа: SPUTNIK EX II 50 CW T IP66

За дополнительной информацией обращайтесь в офис компании или к ее представителям.





Взрывозащищенные светильники

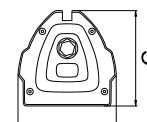
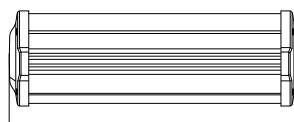
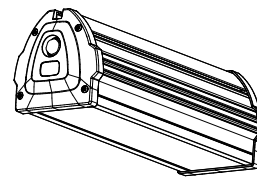

A

B



### О ПРОДУКТЕ

Взрывозащищенный, высокоэффективный алюминиевый светодиодный светильник для взрывоопасных зон II класса, предназначенный для освещения объектов нефтяной, газовой, химической, металлургической, деревообрабатывающей, текстильной промышленности и лакокрасочных цехов, складов взрывоопасных материалов. Эффективен для применения на высотах до 12 метров. Применяется в следующих категориях помещений: В-1а, В-1б, В-1г, В-1а.

### КОНСТРУКЦИЯ

Корпус светильника выполнен из экструдированного анодированного алюминиевого профиля, инновационная конструкция которого позволяет максимально отводить тепло от источников света и блока питания. Торцевые крышки изготовлены из полимерного материала, в которых устанавливается клапан выравнивания давления. Светильник заземлен и имеет внешнее заземление, силиконовые уплотнители служат для соблюдения требований nR – оболочка с ограниченным пропуском газов, температура корпуса не может превышать температуру вспышки взрывоопасной смеси по стандарту Т6.

### ОПТИЧЕСКАЯ ЧАСТЬ

Возможно использование двух типов материалов экранов: полимерный ударостойкий поликарбонат (Т, О, P2) и силикатное закаленное стекло (L, LO, LS).

### УСТАНОВКА

Светильники могут подвешиваться на тросах к потолку или крепиться на опорную поверхность с возможностью регулировки угла наклона. В комплект входят кронштейны-клипсы для крепления на опорную поверхность, в которых также предусмотрены специальные скобы для подвеса на тросах.

### ХАРАКТЕРИСТИКИ

Цветовая температура: 4000 К или 5000 К.  
Индекс цветопередачи (Ra): 80...89.  
Степень защиты от пыли и влаги по стандарту IP65.  
Степень взрывозащиты по стандарту Ex II (2 EX nR IIC T6 Gc X\_ EX Tб IIIC T85 Db X).

### ДОПОЛНИТЕЛЬНО

Кабельный переходник IP66 (для быстрой и легкой коммутации светильника там, где нужна повышенная защита от пыли и влаги).  
Поворотный кронштейн R1 и R2 (для монтажа на плоские поверхности с углом поворота 60°).  
Подвесной кронштейн O1.

Блок аварийного питания (БАП).

Блок питания с комплексной защитой.

Блок питания с возможностью диммирования.

### КРИВАЯ СИЛЫ СВЕТА

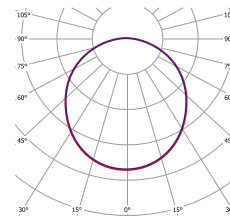
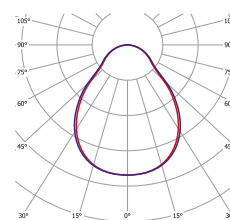

Артикул	Световой поток светильника, лм*	Мощность, Вт	Светоотдача, лм/Вт	Масса, кг	Габаритные размеры АxВxС, мм
ANTARES EX II 50	6350	47	135	1,2	340x108x111
ANTARES EX II 100	12700	93	137	1,7	610x108x111
ANTARES EX II 150	19050	140	136	2,9	880x108x111

\* Световой поток указан для светильника с прозрачным экраном Т.

Образец для заказа: ANTARES EX II 100 CW T IP65

NEW

# ANTARES EX II S

Электрооборудование повышенной надежности против взрыва



220V

176V  
264VAC  
DC2kV  
UL94V0

AL

LED

IP65



F

EAC

-60°C  
+50°C>70 000  
ч

ExII

VXL1

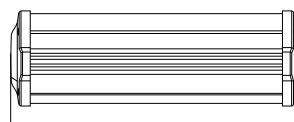
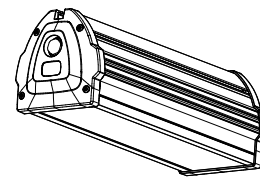

A

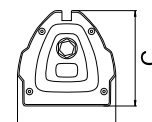

B

5 ЛЕТ  
ГАРАНТИИСДЕЛАНО  
В РОССИИ

Взрывозащищенные светильники

## О ПРОДУКТЕ

Взрывозащищенный, высокоэффективный алюминиевый светодиодный светильник для взрывоопасных зон II класса, предназначенный для освещения объектов нефтяной, газовой, химической, металлургической, деревообрабатывающей, текстильной промышленности и лакокрасочных цехов, складов взрывоопасных материалов. Эффективен на высотах от 18 метров в одиночном исполнении и до 40 метров в модульном. Применяется в следующих категориях помещений: В-1а, В-1б, В-1г, В-1а.

## КОНСТРУКЦИЯ

Корпус выполнен из экструдированного анодированного алюминиевого профиля, инновационная конструкция которого позволяет максимально отводить тепло от источников света и блока питания. Торцевые крышки с клапаном выравнивания давления изготовлены из полимерного материала. Светильник заземлен и имеет внешнее заземление, силиконовые уплотнители служат для соблюдения требований nR – оболочка с ограниченным пропуском газов, температура корпуса не может превышать температуру вспышки взрывоопасной смеси по стандарту Тб.

## ОПТИЧЕСКАЯ ЧАСТЬ

Возможно использование двух типов материалов экранов: полимерный ударостойкий поликарбонат (Т, О, Р2) и силикатное закаленное стекло (L, LO, LS). Возможно применение вторичной оптики, выполненной из светостабилизированного полимера с максимальным коэффициентом светопропускания.

## УСТАНОВКА

Светильники могут подвешиваться на тросах к потолку или крепиться на опорную поверхность с возможностью регулировки угла наклона. В комплект входят кронштейны-клипсы для крепления на опорную поверхность, в которых также предусмотрены специальные скобы для подвеса на тросах.

## ХАРАКТЕРИСТИКИ

Цветовая температура: 4000 К или 5000 К.  
Индекс цветопередачи (Ra): 80...89.  
Степень защиты от пыли и влаги по стандарту IP65.  
Степень взрывозащиты по стандарту Ex II (2 EX nR IIC T6 Gc X \_ EX Tб IIIC T85 Db X).

## ДОПОЛНИТЕЛЬНО

Кабельный переходник IP66 (для быстрой и легкой коммутации светильника там, где нужна повышенная защита от пыли и влаги). Поворотный кронштейн R1 и R2 (для монтажа на плоские поверхности с углом поворота 60°).

Блок аварийного питания (БАП).

Блок питания с комплексной защитой.

Блок питания с возможностью диммирования.

## КРИВАЯ СИЛЫ СВЕТА

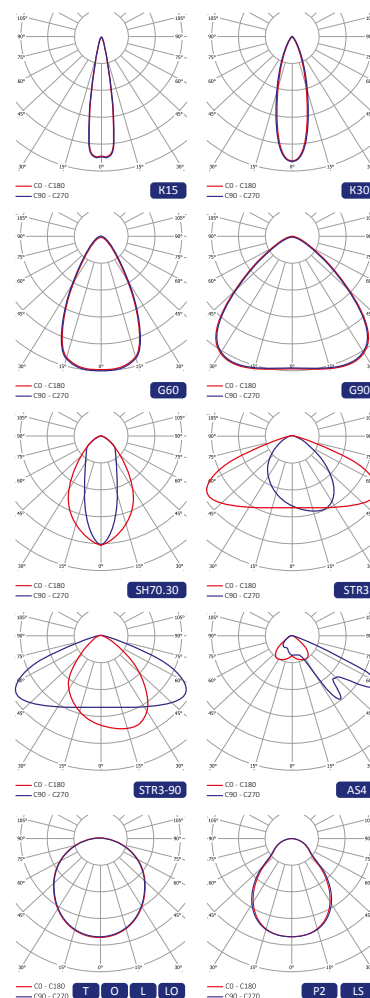

Артикул	Световой поток светильника, лм*	Мощность, Вт	Светоотдача, лм/Вт	Масса, кг	Габаритные размеры АхВхС, мм
ANTARES EX II S 30	4400	30	147	1,5	340x108x111
ANTARES EX II S 65	8800	60	147	2,2	570x108x111
ANTARES EX II S 95	13200	90	147	2,9	830x108x111
ANTARES EX II S 125	17600	120	147	3,4	1100x108x111

\* Световой поток указан для светильника с прозрачным экраном Т.

Образец для заказа: ANTARES EX II S 125 CW T IP65

За дополнительной информацией обращайтесь в офис компании или к ее представителям.



Взрывозащищенные светильники

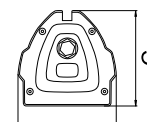
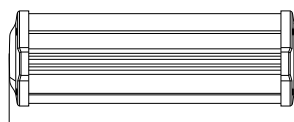
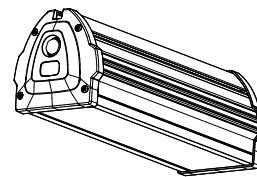

A

B



### О ПРОДУКТЕ

Взрывозащищенный, высокоэффективный алюминиевый светодиодный светильник для взрывоопасных зон II класса, предназначенный для освещения объектов нефтяной, газовой, химической, металлургической, деревообрабатывающей, текстильной промышленности и лакокрасочных цехов, складов взрывоопасных материалов. Эффективен на высотах до 18 метров в одиночном исполнении и до 40 метров в модульном. Применяется в следующих категориях помещений: В-1а, В-1б, В-1г, В-1а.

### КОНСТРУКЦИЯ

Корпус светильника выполнен из экструдированного анодированного алюминиевого профиля, инновационная конструкция которого позволяет максимально отводить тепло от источников света и блока питания. Торцевые крышки с клапаном выравнивания давления изготовлены из полимерного материала. Светильник заземлен и имеет внешнее заземление, силиконовые уплотнители служат для соблюдения требований nR – оболочка с ограниченным пропуском газов, температура корпуса не может превышать температуру вспышки взрывоопасной смеси по стандарту Т6.

### ОПТИЧЕСКАЯ ЧАСТЬ

Возможно использование двух типов материалов экранов: полимерный ударостойкий поликарбонат (Т, О, Р2) и силикатное закаленное стекло (L, LO, LS). Возможно применение вторичной оптики из светостабилизированного полимера с максимальным коэффициентом светопропускания.

### УСТАНОВКА

Светильники могут подвешиваться на тросах к потолку или крепиться на опорную поверхность с возможностью регулировки угла наклона. В комплект входят кронштейны-клипсы для крепления на опорную поверхность, в которых также предусмотрены специальные скобы для подвеса на тросах.

### ХАРАКТЕРИСТИКИ

Цветовая температура: 4000 К или 5000 К. Индекс цветопередачи (Ra): 80...89. Степень защиты от пыли и влаги по стандарту IP65. Степень взрывозащиты по стандарту Ex II (2 EX nR IIC T6 Gc X\_ EX Tb IIIC T85 Db X)

### ДОПОЛНИТЕЛЬНО

Кабельный переходник IP66 (для быстрой и легкой коммутации светильника там, где нужна повышенная защита от пыли и влаги). Поворотный кронштейн R1 и R2 (для монтажа на плоские поверхности с углом поворота 60°).

Светодиоды с цветопередачей (Ra): 80...89.

Блок аварийного питания (БАП).

Блок питания с комплексной защитой.

Блок питания с возможностью диммирования.

### КРИВАЯ СИЛЫ СВЕТА

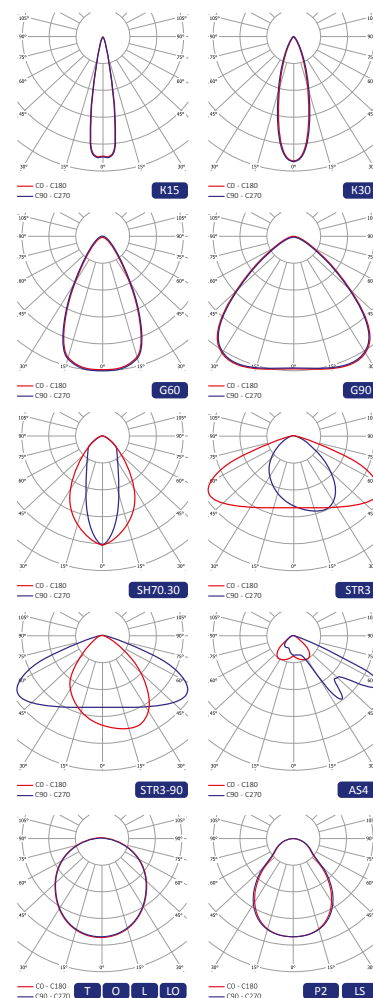

Артикул	Световой поток светильника, лм*	Мощность, Вт	Светоотдача, лм/Вт	Масса, кг	Габаритные размеры АхВхС, мм
ANTARES EX II M 50	7700	52	148	1,5	340x108x111
ANTARES EX II M 100	15500	104	149	2,2	570x108x111
ANTARES EX II M 150	23350	157	149	2,9	830x108x111

\* Световой поток указан для светильника с прозрачным экраном Т.

Образец для заказа: ANTARES EX II M 100 CW T IP65

# ПТЭ-ЕхДМ Взрывозащищенный малогабаритный светильник

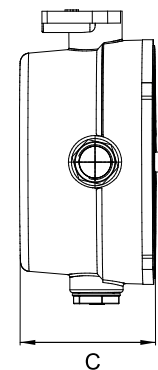
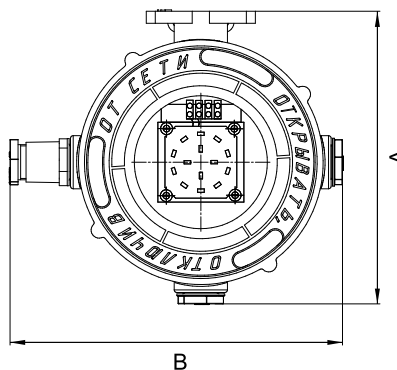

Взрывозащищенные светильники

## О ПРОДУКТЕ

Малогабаритный взрывозащищенный светодиодный светильник для освещения помещений промышленных предприятий, открытых промышленных площадок, наружных установок и других мест, где возможно присутствие взрывоопасных сред с классификацией зон 1, 2, 21 и 22. Применяется для освещения шахт, коридоров, котлов, трубопроводов в процессе ремонтных и технологических работ, а также везде, где необходима экономия пространства. Возможно применение на специальных автомобилях и механизмах, работающих в тяжелых условиях эксплуатации в зонах, где возможно появление взрывоопасных пылевых или газовых смесей.

## КОНСТРУКЦИЯ

Корпус светильника изготовлен из коррозионностойкого сплава на основе алюминия и разработан с учетом отвода тепла, выделяемого светодиодными матрицами. Корпус светильника обеспечивает вид взрывозащиты db «взрывонепроницаемая оболочка». Габариты корпуса и масса минимизированы, возможно применение в качестве переносного источника света. Возможно транзитное или тупиковое исполнение светильника.

## УСТАНОВКА

Светильник может устанавливаться на горизонтальные или наклонные поверхности, а также на трубы различных диаметров в зависимости от комплектующих кронштейнов. Может использоваться в качестве переносного источника света. Питающий кабель заводится в корпус светильника через взрывозащищенный кабельный ввод под резьбу G3/4.

## ХАРАКТЕРИСТИКИ

Цветовая температура: 4000 К или 5000 К.  
 Индекс цветопередачи (Ra): 80...89.  
 Степень защиты от пыли и влаги по стандарту IP65.  
 Степень взрывозащиты по стандарту Ex I (1 Ex db op is IIC T5 Gb / Ex tb IIIC T100°C Db)

## ДОПОЛНИТЕЛЬНО

Поворотные кронштейны.

Степень защиты от пыли и влаги по стандарту IP67.



Низковольтное исполнение.



Автономное исполнение.



Блок аварийного питания (БАП).

## КРИВАЯ СИЛЫ СВЕТА

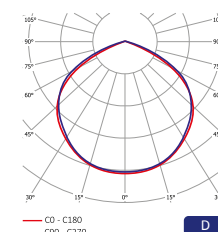

Артикул	Световой поток светильника, лм	Мощность, Вт	Светоотдача, лм/Вт	Масса, кг	Габаритные размеры, мм
ПТЭ-ЕхДМ-15	1450	15	97	3,7	195x180x110
ПТЭ-ЕхДМ-20	2100	20	105	3,7	195x180x110

Образец для заказа: ПТЭ-ЕхДМ-15-ВН «ЛУЧ» CW C2, 1 Ex db op is IIC T5 Gb / Ex tb IIIC T100°C Db, IP65, UXL1

# ВЗГ-200Дн Взрывозащищенный светильник



Взрывозащищенные светильники

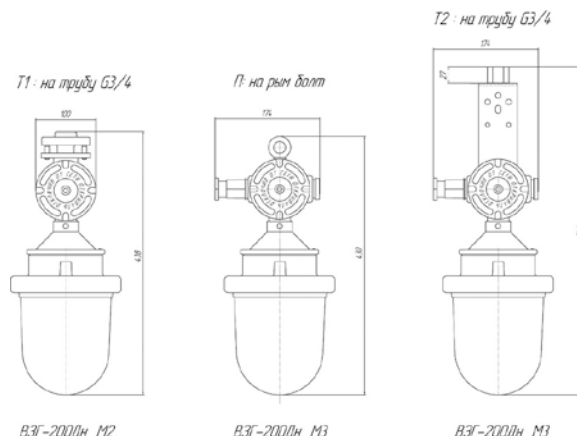

## О ПРОДУКТЕ

Взрывозащищенный алюминиевый светодиодный светильник для освещения помещений и наружных установок взрывоопасных зон классов 1, 2, 21 и 22 промышленных объектов. Предназначен для освещения помещений промышленных предприятий, открытых промышленных площадок, наружных установок и других мест, где возможно присутствие взрывоопасных сред.

## КОНСТРУКЦИЯ

Корпус светильника изготовлен из коррозионностойкого сплава на основе алюминия и разработан с учетом отвода тепла, выделяемого светодиодными матрицами. Корпус светильника обеспечивает вид взрывозащиты db «взрывонепроницаемая оболочка» и является полностью разборным, что обеспечивает простоту в замене драйверов и светодиодных матриц. Возможно транзитное или тупиковое исполнение светильника.

## УСТАНОВКА

Светильник может устанавливаться на трубы G3/4 или на подвес в зависимости от комплектующих кронштейнов. Питающий кабель заводится в корпус светильника через взрывозащищенный кабельный ввод под резьбу G3/4.

## ХАРАКТЕРИСТИКИ

Цветовая температура: 4000 К или 5000 К.  
 Индекс цветопередачи (Ra): 80...89.  
 Степень защиты от пыли и влаги по стандарту IP65 (с взрывозащищенной коробкой М3; с коробкой М2- IP54).  
 Степень взрывозащиты по стандарту EX I (1 Ex db op is IIB T5 Gb/ Ex tb op is IIIC T100°C Db)

## ДОПОЛНИТЕЛЬНО

Взрывозащищенная распределительная коробка.  
 Равномерная КСС (тип М по ГОСТ).  
 Поворотные кронштейны.  
 Защитная решетка.  
 Отражатель.

## КРИВАЯ СИЛЫ СВЕТА

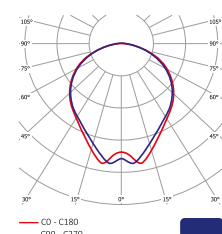

Артикул	Световой поток светильника, лм	Мощность, Вт	Светоотдача, лм/Вт	Масса, кг	Габаритные размеры, мм
ВЗГ-200Дн-15	1900	15	126	2,2	186x125
ВЗГ-200Дн-20	2450	20	123	2,2	186x125
ВЗГ-200Дн-30	3800	30	126	2,2	186x125

Образец для заказа: ВЗГ-200Дн-20-М2 «ЛУЧ» CW, 1 Ex db op is IIC T5 Gb / Ex tb IIIC T100°C Db, УХЛ1, IP54



# ИНДИВИДУАЛЬНЫЕ РЕШЕНИЯ

DIRECT STEEL ME

MARS ULTRA

AZIMUT

MARS RJ



Продукция «ВСТЗ Луч»  
соответствует современным  
стандартам энергоэффективности



NEW

# DIRECT STEEL ME

Линейный светильник с равномерной засветкой



Индивидуальные решения



5 ЛЕТ ГАРАНТИИ



СДЕЛАНО В РОССИИ

## О ПРОДУКТЕ

Линейный светодиодный светильник для торговых залов и общественных помещений, обладающий повышенной равномерностью засветки экрана. Модульная сборка позволяет создавать из группы светильников сплошные световые линии. Наличие магистральной проводки позволяет группировать светильники, распределяя их по фазам подключения. Технические характеристики и равномерная засветка экрана светильника отвечают всем требованиям к оборудованию для торговых сетей. Светильник успешно применяется в освещении сети магазинов «Эльдорадо».

## КОНСТРУКЦИЯ

Металлический корпус светильника выполнен из листовой стали, окрашен белой порошковой краской. Изменение формы корпуса светильника позволило достичь максимальной равномерности свечения на поверхности экрана.

## ОПТИЧЕСКАЯ ЧАСТЬ

Опаловый экран, изготовленный из светотехнического полимерного материала, обеспечивает мягкий свет на поверхности.

## УСТАНОВКА

Светильники могут крепиться на тросовых подвесах к потолку или на опорную поверхность.

## ХАРАКТЕРИСТИКИ

Цветовая температура: 4000 К или 5000 К.  
Индекс цветопередачи (Ra): 80...89.  
Степень защиты от пыли и влаги по стандарту IP40.

## ДОПОЛНИТЕЛЬНО

Модели мощностью 30, 50, 60 Вт.

Цветовая температура: 3000 К.

Индекс цветопередачи (Ra): 90...99.



Блок аварийного питания (БАП).



Блок питания с комплексной защитой.



Блок питания с возможностью диммирования.

Цвет корпуса черный, белый или серый по шкале RAL (уточняйте дополнительно).



## КРИВАЯ СИЛЫ СВЕТА

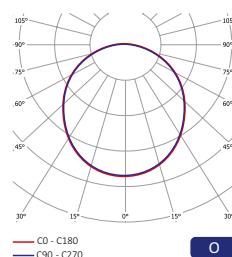

Артикул	Световой поток светильника, лм*	Мощность, Вт	Светоотдача, лм/Вт	Масса, кг	Габаритные размеры АхВхС, мм
DIRECT STEEL 40 ME	5400	37	146	5	1500x60x65

\* Световой поток указан с учетом опалового экрана О.

Образец для заказа: DIRECT STEEL 40 NW О IP40 ME

NEW

# MARS ULTRA Вибростойчивый прожектор

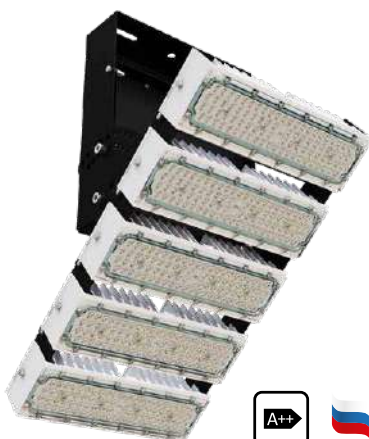
**5 ЛЕТ**  
**ГАРАНТИИ**

**СДЕЛАНО**  
**В РОССИИ**

Индивидуальные решения

## О ПРОДУКТЕ

Вибростойкий светодиодный прожектор модульного типа, применяется для профессионального освещения объектов с постоянно присутствующими вибрационными воздействиями, среди которых: горнодобывающие карьеры, метро, буровые, мосты, вибрирующие платформы, конвейеры, транспортные линии, места установки электродвигателей. Устойчивость MARS ULTRA к вибрационным нагрузкам соответствует требованиям ГОСТ 17516 по группе механического исполнения М31. Светильник способен работать и сохранять все характеристики в условиях синусоидальных нагрузок от 0 до 200 Гц при ускорении 5g. Все элементы светильника надежно фиксируются вибростойкими крепежными элементами, питающее устройство вынесено в обособленный виброкороб.

## КОНСТРУКЦИЯ

Корпус выполнен из алюминиевого сплава, окрашенного порошковой краской. Алюминиевые светодиодные модули соединяются жесткой стальной рамой. Кронштейн доработан для крепления к поверхностям, подвергающимся вибрационным нагрузкам.

## УСТАНОВКА

Прожектор крепится на горизонтальную опорную поверхность с возможностью регулировки угла наклона. Кронштейн для крепления прожектора входит в комплект поставки.

## ОПТИЧЕСКАЯ ЧАСТЬ

Вторичная оптика выполнена из светостабилизированного полимера с максимальным коэффициентом светопропускания. Каждый модуль имеет возможность менять угол поворота, что позволяет максимально точно настраивать направление КСС (кривой силы света) прибора по месту установки. В одной световой установке могут быть применены различные типы вторичной оптики для создания максимально равномерного освещения и сокращения мест установки светильников.

## ХАРАКТЕРИСТИКИ



Цветовая температура: 4000 К или 5000 К (3000 К – опционально).  
 Индекс цветопередачи (Ra): 70...79 (80...89, 90...99 – опционально).  
 Степень защиты от пыли и влаги по стандарту IP65.

## ДОПОЛНИТЕЛЬНО

Кабельный переходник IP66 (для быстрой и легкой коммутации светильника там, где нужна повышенная защита от пыли и влаги).

Изготовление светильников с любой секционностью.

   Блок питания с комплексной защитой.

  Блок питания с возможностью диммирования.

 Регулировка светового потока по времени суток (реле времени).

 Компенсация деградации светового потока.

## КРИВАЯ СИЛЫ СВЕТА

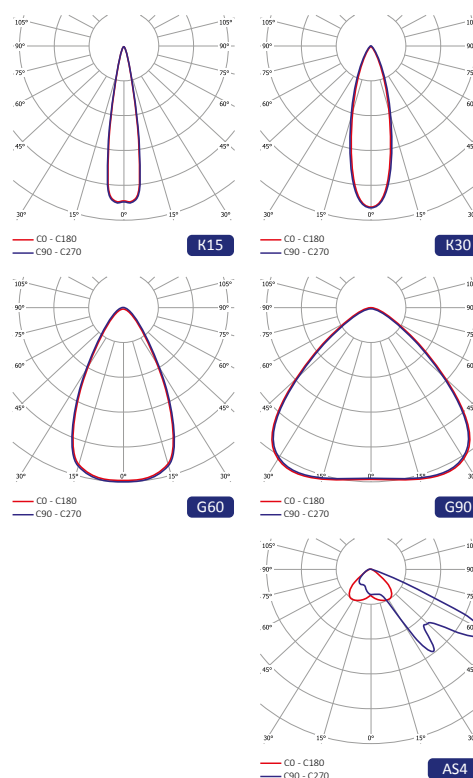

Артикул	Световой поток светильника, лм*	Мощность, Вт	Светоотдача, лм/Вт	Масса, кг	Габаритные размеры АxВxС, мм
MARS ULTRA 100	15540	104	149	3,7	289x391x207
MARS ULTRA 150	23310	157	149	4,5	389x391x207
MARS ULTRA 200	31080	209	149	5,2	489x391x207
MARS ULTRA 250	38840	261	149	5,9	589x391x207

\* Световой поток указан с учетом всех потерь.

Образец для заказа: MARS ULTRA 200 CW K30 IP65

За дополнительной информацией обращайтесь в офис компании или к ее представителям.



# AZIMUT Для освещения торговых стеллажей



Индивидуальные решения

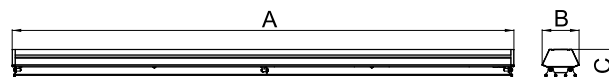
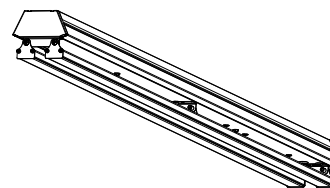

## О ПРОДУКТЕ

Светодиодный светильник для освещения полок стеллажей в торговых залах. Особенностью светильника является возможность поворота световых модулей от горизонтального положения на любой требуемый угол. Это позволяет наилучшим образом осветить товар, находящийся на полках стеллажей. Поток света возможно концентрировать на полках, равномерно освещая весь товар при разной ширине межстеллажных проходов. Возможно изготовление светильника с одним или двумя поворотными независимыми световыми модулями.

## КОНСТРУКЦИЯ

Корпус изготовлен из листовой стали, окрашен порошковой краской. Каждый световой модуль имеет независимый механизм поворота и фиксации.

## ОПТИЧЕСКАЯ ЧАСТЬ

Вторичная оптика выполнена из светостабилизированного полимера.

## УСТАНОВКА

Светильники могут устанавливаться на тросовых подвесах или на шинном проводе, как в одиночном исполнении, так и в виде непрерывной световой линии.

## ХАРАКТЕРИСТИКИ

Цветовая температура: 4000 К или 5000 К.  
Индекс цветопередачи (Ra): 80...89.  
Степень защиты от пыли и влаги по стандарту IP20.

## ДОПОЛНИТЕЛЬНО

Цветовая температура: 3000 К.  
Индекс цветопередачи (Ra): 90...99.



Блок аварийного питания (БАП).



Блок питания с комплексной защитой.

Цвет корпуса черный, белый или серый по шкале RAL (уточняйте дополнительно).



## КРИВАЯ СИЛЫ СВЕТА

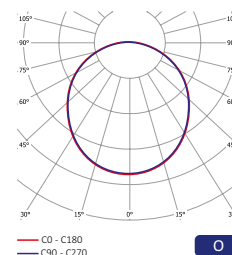
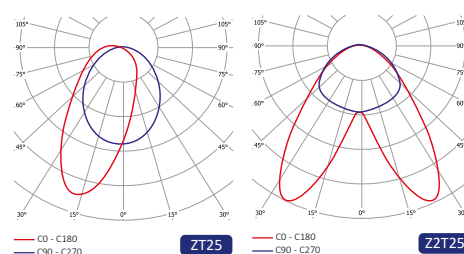

Артикул	Световой поток светильника, лм*	Мощность, Вт	Светоотдача, лм/Вт	Масса, кг	Габаритные размеры АхВхС, мм
AZIMUT 1x35	4550	31	147	3	1160x86x76
AZIMUT 2x35	9200	63	146	3	1160x86x76
AZIMUT 1x50	6900	47	147	3	1160x86x76
AZIMUT 2x50	13800	94	147	3	1160x86x76

\* Световой поток указан с учетом вторичной оптики.

Образец для заказа: AZIMUT 1x50 NW O IP20

NEW

MARS RJ

Прожектор для ЖД путей



5 ЛЕТ ГАРАНТИИ



СДЕЛАНО В РОССИИ

Индивидуальные решения

## О ПРОДУКТЕ

Светодиодный прожектор модульного типа для освещения межпутевого пространства на сортировочных станциях, местах погрузки и разгрузки железнодорожных составов.

Кронштейн для этого светильника разработан для крепления на ригели. Модули одного прожектора могут комплектоваться оптикой с разными видами КСС, так как только подобная конфигурация может обеспечить необходимый уровень освещенности на расстоянии между светильниками до 120 м.

## КОНСТРУКЦИЯ

Корпус выполнен из алюминиевого сплава, окрашенного порошковой краской. Алюминиевые светодиодные модули соединяются жесткой стальной рамой. Благодаря геометрии и эффективному теплоотводу имеет компактные габаритные размеры и небольшой вес.

## ОПТИЧЕСКАЯ ЧАСТЬ

Вторичная оптика выполнена из светостабилизированного полимера с максимальным коэффициентом светопропускания. Каждый модуль имеет возможность менять угол поворота, что позволяет максимально точно настраивать направление КСС (кривой силы света) прибора по месту установки. В одной световой установке применяются различные типы вторичной оптики для создания максимально равномерного освещения.

## УСТАНОВКА

Кронштейн прожектора разработан для установки на железнодорожные ригели. Кронштейн входит в комплект поставки.

## ХАРАКТЕРИСТИКИ

Цветовая температура: 4000 К или 5000 К. Индекс цветопередачи (Ra): 70...79 (80...89, 90...99 – опционально). Степень защиты от пыли и влаги по стандарту IP65.

## ДОПОЛНИТЕЛЬНО

Кабельный переходник IP66 (для быстрой и легкой коммутации светильника там, где нужна повышенная защита от пыли и влаги). Изготовление светильников с любой секционностью.



Блок питания с комплексной защитой.



Блок питания с возможностью диммирования.



Регулировка светового потока по времени суток (реле времени).



Компенсация деградации светового потока.

## КРИВАЯ СИЛЫ СВЕТА

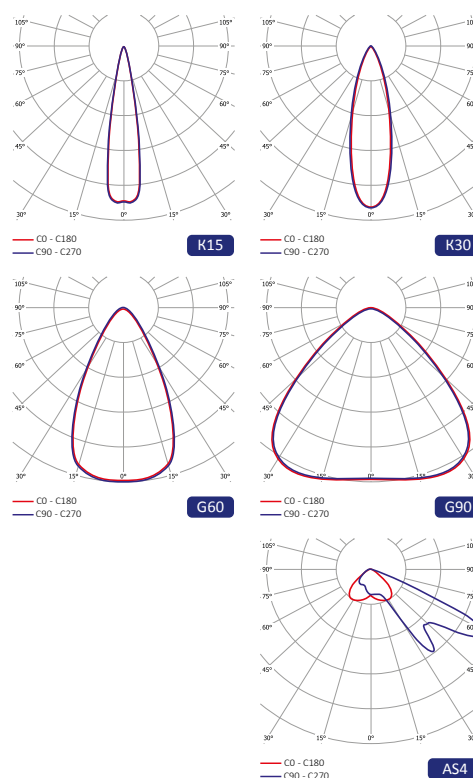

Артикул	Световой поток светильника, лм*	Мощность, Вт	Светоотдача, лм/Вт	Масса, кг	Габаритные размеры АxВxС, мм
MARS RJ 250	38 840	261	149	6,5	589x391x207

\* Световой поток указан с учетом всех потерь.

За дополнительной информацией обращайтесь в офис компании или к ее представителям.



PHARM



# ДЕЗИНФЕКЦИЯ И БЕЗОПАСНОСТЬ

PHARM 01/02

PHARM 03

PHARM 03-TA/TB

PHARM 04

PHARM 05

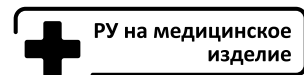

# PHARM 01/02 Бактерицидные облучатели



Дезинфекция и безопасность

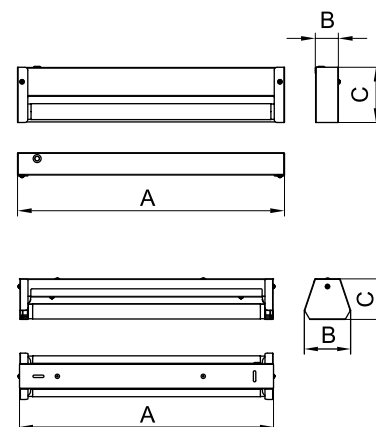

**3 ГОДА ГАРАНТИИ**

**СДЕЛАНО В РОССИИ**

## О ПРОДУКТЕ

Стационарный настенный (потолочный) бактерицидный облучатель открытого типа PHARM предназначен для обеззараживания воздуха и поверхностей в помещениях и местах массового пребывания людей. Применяется в медицинских, школьных и дошкольных учреждениях, а также в промышленных, административных, офисных, торговых и складских помещениях. Уничтожает 99,9% бактерий и вирусов.

## ТИП ОБЛУЧАТЕЛЯ

Прибор открытого типа на основе ультрафиолетовых безозоновых ламп 15 и 30 Вт. Корпус прибора фокусирует и распределяет бактерицидный поток УФ-ламп.

## КОНСТРУКЦИЯ

Корпус выполнен из листовой стали и окрашен белой порошковой краской.

## УСТАНОВКА

Прибор крепится непосредственно на потолок (на стену).

## ХАРАКТЕРИСТИКИ

Время работы лампы – 9000 ч.  
Безозоновая УФ-лампа с мощностью 15 или 30 Вт (длина волны излучения лампы 257–263 нм).

## ДОПОЛНИТЕЛЬНО

Возможна установка счетчика наработки ламп.

## УСТАНОВКА НА СТЕНУ (PHARM 01)

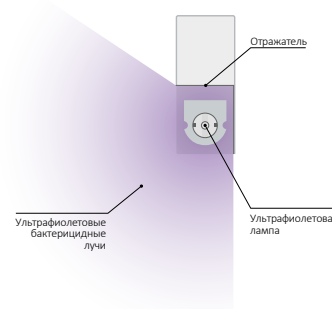

## УСТАНОВКА НА ПОТОЛОК (PHARM 02)

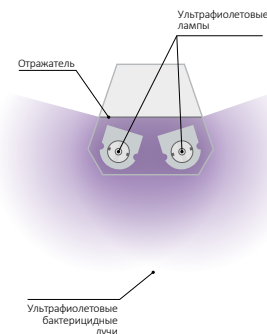

Артикул	Производительность, м³*	Бактерицидный поток, Вт	Мощность, Вт	Масса, кг	Габаритные размеры АхВхС, мм
PHARM 01 1X15	50	4,9	15	0,9	469x41x97
PHARM 01 1X30	130	12	30	1,5	927x41x97
PHARM 01 2X15	100	9,8	30	1,2	468x51x162
PHARM 01 2X30	260	24	60	2	926x51x162
PHARM 02 1X15	100	4,9	15	0,8	470x49x77
PHARM 02 1X30	260	12	30	1,2	928x49x77
PHARM 02 2X15	210	9,8	30	1	470x86x75
PHARM 02 2X30	530	24	60	1,5	928x86x75

\* Производительность указана для 4-й категории помещений (общественные зоны), производительность для других категорий уточняйте у вашего менеджера.

Образец для заказа: PHARM 02 2x15 IP20

# PHARM 03 Бактерицидные рециркуляторы



**3 ГОДА ГАРАНТИИ**

**RU на медицинское изделие**



**СДЕЛАНО В РОССИИ**

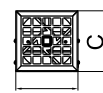
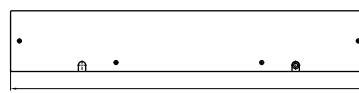
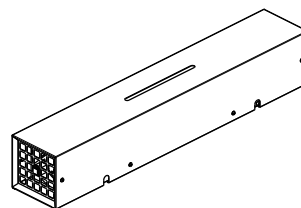

Дезинфекция и безопасность

## О ПРОДУКТЕ

Бактерицидный рециркулятор закрытого типа PHARM предназначен для обеззараживания воздуха в помещениях и местах массового пребывания людей. Применяется в медицинских, школьных и дошкольных учреждениях, а также в промышленных, административных, офисных, торговых и складских помещениях. Уничтожает 99,9% бактерий и вирусов: коротковолновое УФ-излучение разрушает ДНК (РНК) микроорганизмов, они теряют свою активность и перестают размножаться. Предназначен для помещений с умеренным и массовым пребыванием людей.

## ТИП ОБЛУЧАТЕЛЯ

Прибор закрытого типа на основе ультрафиолетовых безозоновых ламп с мощностью 15 или 30 Вт. На торцах корпуса прибора расположены функциональные вентиляционные отверстия. Внутри расположены бактерицидные лампы и вентиляторы, за счет которых происходит забор, рециркуляция и обеззараживание воздуха.

## КОНСТРУКЦИЯ

Корпус выполнен из листовой стали и окрашен белой УФ-стойкой порошковой краской.

## УСТАНОВКА

Прибор крепится непосредственно на опорную поверхность. Возможна комплектация стационарной или передвижной платформой для вертикальной установки рециркулятора на полу.

## ХАРАКТЕРИСТИКИ

Время работы лампы – 9000 ч. Безозоновая УФ-лампа с мощностью 15 или 30 Вт (длина волны излучения лампы 257–263 нм).

## ДОПОЛНИТЕЛЬНО

Возможна установка счетчика наработки ламп, воздушного фильтра. Платформа стационарная, платформа передвижная. Ручка-держатель (входит в комплект стационарной и передвижной платформ).

СХЕМА РАБОТЫ



Артикул	Производительность, м³*	Бактерицидный поток, Вт	Мощность, Вт	Масса, кг	Габаритные размеры АхВхС, мм
PHARM 03 1X15	50	4,9	20	2,7	735x128x125
PHARM 03 1X30	130	12	35	4	1200x128x125
PHARM 03 2X15	100	9,8	33	2,9	735x128x125
PHARM 03 2X30	260	24	63	4,2	1200x128x125
PHARM 03 3X15	150	14,7	60	6,8	735x260x125
PHARM 03 3X30	390	36	90	9,3	1200x260x125
PHARM 03 4X15	200	19,6	67	7,3	735x260x125
PHARM 03 4X30	520	48	115	9,5	1200x260x125
PHARM 03 5X15	250	24,5	100	7,8	735x380x125
PHARM 03 5X30	650	60	175	11	1200x380x125
PHARM 03 6X15	300	29,4	115	8	735x380x125
PHARM 03 6X30	780	72	205	11,2	1200x380x125

\* Производительность указана для 4-й категории помещений (общественные зоны), производительность для других категорий уточняйте у вашего менеджера.

Образец для заказа: PHARM 03 2x15 IP20 CP

# PHARM 03-TA/TB    Транспортные бактерицидные рециркуляторы



Дезинфекция и безопасность

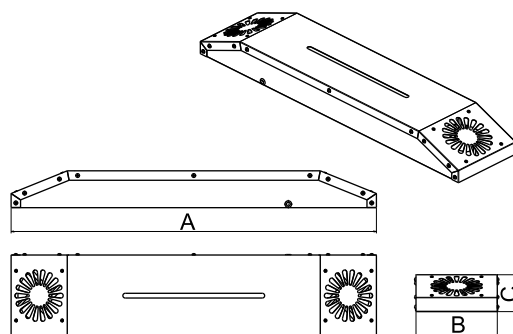
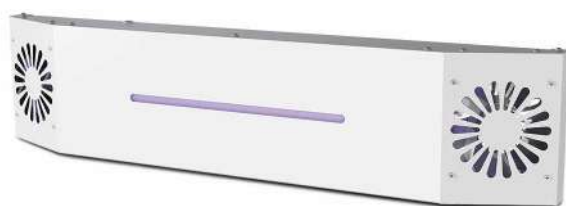

**3 ГОДА ГАРАНТИИ**

**СДЕЛАНО В РОССИИ**

## О ПРОДУКТЕ

Бактерицидный рециркулятор закрытого типа PHARM 03-TA предназначен для обеззараживания воздуха в салонах автомобилей, автобусов, маршрутных такси и прочих транспортных средств, в том числе салонах автомобилей скорой медицинской помощи. Уничтожает 99,9% бактерий и вирусов: коротковолновое УФ-излучение разрушает ДНК (ПНК) микроорганизмов, они теряют свою активность и перестают размножаться. Рециркулятор PHARM 03-TA может работать при отрицательных температурах, что особенно важно для общественного транспорта. Электропитание рециркуляторов адаптировано для работы от бортовой сети 12 В (PHARM 03-TA) или 24 В (PHARM 03-TB) – нужную модификацию уточняйте у вашего менеджера.

## ТИП ОБЛУЧАТЕЛЯ

Представляет собой прибор закрытого типа на основе ультрафиолетовых безозоновых ламп с мощностью 15 Вт. На торцах корпуса прибора расположены функциональные вентиляционные отверстия. Внутри корпуса прибора расположены бактерицидные лампы и вентиляторы, за счет которых происходит забор, рециркуляция и обеззараживание воздуха.

## КОНСТРУКЦИЯ

Корпус выполнен из листовой стали и окрашен белой УФ-стойкой порошковой краской. Рециркулятор обладает повышенной вибростойкостью, исключая негативное механическое влияние на конструкцию.

## УСТАНОВКА

Прибор крепится непосредственно на опорную поверхность.

## ХАРАКТЕРИСТИКИ

Время работы лампы – 9000 ч.  
Безозоновая УФ-лампа с мощностью 15 Вт (длина волны излучения лампы 257–263 нм).

## ДОПОЛНИТЕЛЬНО

Счетчик наработки ламп.  
Воздушный фильтр.

## СХЕМА РАБОТЫ



Артикул	Напряжение питающей сети, В	Производительность, м³	Бактерицидный поток, Вт	Мощность, Вт	Масса, кг	Габаритные размеры АxВxС, мм
PHARM 03-TA 1X15	12	50	4,9	20	3,1	735x176x78
PHARM 03-TA 2X15	12	100	9,8	35	3,3	735x176x78
PHARM 03-TB 1X15	24	50	4,9	20	3,1	735x176x78
PHARM 03-TB 2X15	24	100	9,8	35	3,3	735x176x78

\* Производительность указана для 4-й категории помещений (общественные зоны), производительность для других категорий уточняйте у вашего менеджера.

Образец для заказа: PHARM 03-TA 2x15 IP20

# PHARM 04 Потолочные бактерицидные рециркуляторы

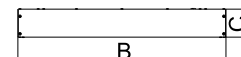
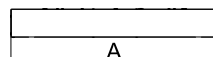
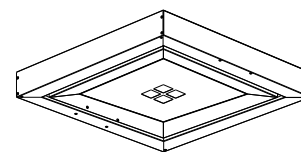
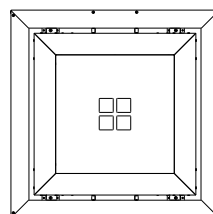

**3 ГОДА ГАРАНТИИ**

**СДЕЛАНО В РОССИИ**

## О ПРОДУКТЕ

Рециркулятор предназначен для потолка «Армстронг» с ячейками 595x595 мм. Применяется в складских, общественных, торговых, административных помещениях, в дошкольных, школьных и прочих общеобразовательных учреждениях, поликлиниках, больницах, палатах и кабинетах больниц, операционных, родильных, клинических, перевязочных и реанимационных зонах, а также в других медицинских учреждениях. Уничтожает 99,9% бактерий и вирусов: коротковолновое УФ-излучение разрушает ДНК (РНК) микроорганизмов, они теряют свою активность и перестают размножаться. Предназначен для помещений с умеренным и массовым пребыванием людей.

## ТИП ОБЛУЧАТЕЛЯ

Прибор закрытого типа на основе ультрафиолетовых безозоновых ламп с мощностью 15 Вт. Внутри корпуса прибора расположены бактерицидные лампы и вентиляторы, за счет которых происходит забор, рециркуляция и обеззараживание воздуха.

## КОНСТРУКЦИЯ

Корпус выполнен из листовой стали и окрашен белой УФ-стойкой порошковой краской.

## УСТАНОВКА

Рециркулятор может устанавливаться в подвесные потолки типа «Армстронг» или использоваться для накладного монтажа.

## ХАРАКТЕРИСТИКИ

Время работы лампы – 9000 ч.  
Безозоновая УФ-лампа с мощностью 15 Вт (длина волны излучения лампы 257–263 нм).

## СХЕМА РАБОТЫ

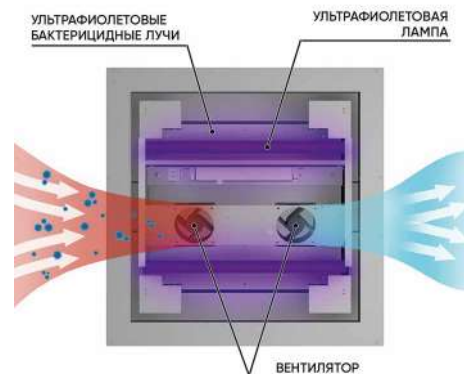

Артикул	Производительность, м³	Бактерицидный поток, Вт	Мощность, Вт	Масса, кг	Габаритные размеры АxВxС, мм
PHARM 04 2X15	100	9,8	38	6,3	595x595x80

\* Производительность указана для 4-й категории помещений (общественные зоны), производительность для других категорий уточняйте у вашего менеджера.

Образец для заказа: PHARM 04 2x15 IP20

За дополнительной информацией обращайтесь в офис компании или к ее представителям.



# PHARM 05 Настольные бактерицидные рециркуляторы



Дезинфекция и безопасность



**3 ГОДА ГАРАНТИИ**

**СДЕЛАНО В РОССИИ**

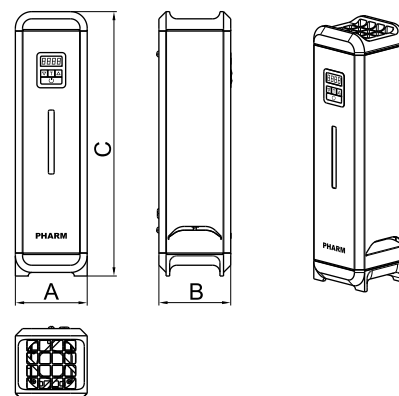

## О ПРОДУКТЕ

Компактный настольный бактерицидный рециркулятор закрытого типа PHARM предназначен для обеззараживания воздуха в помещениях и местах массового пребывания людей.

Применяется в медицинских, школьных и дошкольных учреждениях, жилых зданиях, а также в административных, офисных и торговых помещениях. Уничтожает 99,9% бактерий и вирусов: коротковолновое УФ-излучение разрушает ДНК (РНК) микроорганизмов, они теряют свою активность и перестают размножаться. Предназначен для помещений с умеренным и массовым пребыванием людей.

## ТИП ОБЛУЧАТЕЛЯ

Прибор закрытого типа на основе ультрафиолетовых безозоновых ламп с мощностью 9 Вт. На торцах корпуса прибора расположены функциональные вентиляционные отверстия. Внутри корпуса прибора расположены бактерицидные лампы и вентиляторы, за счет которых происходит забор, рециркуляция и обеззараживание воздуха.

## КОНСТРУКЦИЯ

Компактный корпус выполнен из листовой стали и окрашен белой УФ-стойкой порошковой краской.

## УСТАНОВКА

Рециркулятор располагается вертикально на столе или любой другой горизонтальной поверхности. Также есть возможность разместить его на стене с помощью кронштейна, входящего в комплект.

## ХАРАКТЕРИСТИКИ

Время работы лампы – 8000 ч. Безозоновая УФ-лампа с мощностью 9 Вт.

## ДОПОЛНИТЕЛЬНО

Встроенный блок управления рециркулятором с индикатором времени и счетчиком работы часов.

## СХЕМА РАБОТЫ

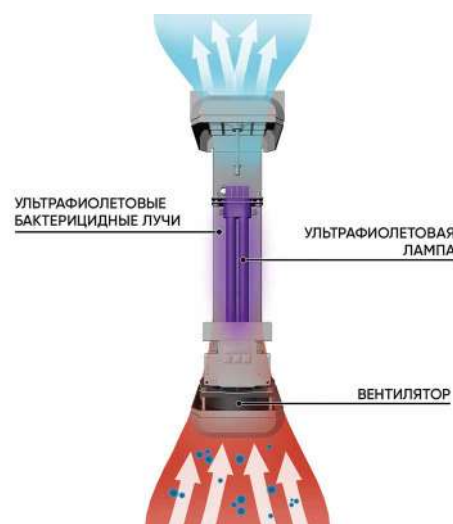

Артикул	Производительность, м <sup>3</sup> *	Бактерицидный поток, Вт	Мощность, Вт	Масса, кг	Габаритные размеры АxВxС, мм
PHARM 05 1X9	40	3,6	12	1,7	368x100x100

\* Производительность указана для 4-й категории помещений (общественные зоны), производительность для других категорий уточняйте у вашего менеджера.

Образец для заказа: PHARM 05 1x9 IP20 CP







# ТАБЛИЦА ДОПОЛНИТЕЛЬНЫХ ЭЛЕМЕНТОВ



### КОМПЛЕКТ «СТАРТ-ФИНИШ» DS

**ПРИМЕНЯЕМОСТЬ:**  
DIRECT STEEL

**КОМПЛЕКТАЦИЯ:**

Крышки торцевые 2 шт.  
Кронштейн подвесной 1 шт.  
Колодка клеммная 1 шт.

**ОПИСАНИЕ:**

Крышки устанавливаются в начале и конце линии.  
Кронштейн необходим для крепления на тросовых подвесах к потолку или на опорную поверхность.



### КОМПЛЕКТ ТРОСОВОГО ПОДВЕСА

**ПРИМЕНЯЕМОСТЬ:**  
DIRECT STEEL

**КОМПЛЕКТАЦИЯ:**

Трос стальной 2 м  
Зажимы 2 шт.

**ОПИСАНИЕ:**

Комплект предназначен для подвеса светильников и световых линий.



### КРОНШТЕЙН ПОДВЕСНОЙ O1

**ПРИМЕНЯЕМОСТЬ:**  
SPUTNIK

**КОМПЛЕКТАЦИЯ:**

Кронштейны Г-образные 2 шт.  
Комплект метизов

**ОПИСАНИЕ:**

Кронштейн стальной оцинкованный. Предназначен для подвеса светильника на тросах. Устанавливается вдоль корпуса светильника.



### КРОНШТЕЙН ПОВОРОТНЫЙ R1

**ПРИМЕНЯЕМОСТЬ:**  
SPUTNIK / ANTARES

**КОМПЛЕКТАЦИЯ:**

Кронштейн П-образный 1 шт.  
Пластины Г-образные 2 шт.  
Комплект метизов

**ОПИСАНИЕ:**

Кронштейн стальной оцинкованный, предназначен для монтажа на плоские поверхности, имеет возможность регулировки по углу поворота. Устанавливается вдоль корпуса светильника. Соединение устойчиво к вибрациям.



### КРОНШТЕЙН ПОВОРОТНЫЙ R2

**ПРИМЕНЯЕМОСТЬ:**  
SPUTNIK / ANTARES

**КОМПЛЕКТАЦИЯ:**

Кронштейны Г-образные 2 шт.  
Пластины Г-образные 2 шт.  
Комплект метизов

**ОПИСАНИЕ:**

Кронштейн стальной оцинкованный. Предназначен для монтажа на плоские поверхности, имеет возможность регулировки по углу поворота. Устанавливается вдоль корпуса светильника.



### КРОНШТЕЙН-КОНСОЛЬ ТВР3

**ПРИМЕНЯЕМОСТЬ:**  
TITAN-2 C / SIRIUS / ANTARES S

**КОМПЛЕКТАЦИЯ:**

Труба диаметром 48 мм 1 шт.  
Пластины Г-образные 2 шт.  
Комплект метизов

**ОПИСАНИЕ:**

Кронштейн стальной оцинкованный. Предназначен для монтажа светильника TITAN C на плоские поверхности. Имеет возможность регулировки угла наклона в плоскости оси светильника. Кронштейн устойчив к вибрациям.



### КРОНШТЕЙН КОНСОЛЬНЫЙ АВР1

**ПРИМЕНЯЕМОСТЬ:**  
ANTARES S

**КОМПЛЕКТАЦИЯ:**

Пластина основная  
Пластина дополнительная  
Комплект метизов

**ОПИСАНИЕ:**

Кронштейн стальной окрашенный, предназначен для консольного крепления на трубу с наружным диаметром до 60 мм.



### КРОНШТЕЙН КОНСОЛЬНЫЙ ПОВОРОТНЫЙ AVR2

**ПРИМЕНЯЕМОСТЬ:**  
ANTARES S

**КОМПЛЕКТАЦИЯ:**  
Пластина основная поворотная  
Пластины дополнительные  
Комплект метизов

**ОПИСАНИЕ:**  
Кронштейн стальной окрашенный, предназначен для консольного крепления на трубу с наружным диаметром до 60 мм. Имеет возможность регулировки угла наклона в плоскости светильника.



### КРОНШТЕЙН ПОВОРОТНЫЙ TSR2.1 И TSR2.2

**ПРИМЕНЯЕМОСТЬ:**  
TITAN-2

**КОМПЛЕКТАЦИЯ:**  
Кронштейн П-образный 1 шт.  
Пластины Г-образные 2 шт.  
Комплект метизов

**ОПИСАНИЕ:**  
Кронштейн стальной окрашенный, предназначен для монтажа на плоские поверхности, имеет возможность регулировки по углу поворота. Устанавливается вдоль корпуса светильника. Соединение устойчиво к вибрациям.



### КРОНШТЕЙН КОНСОЛЬНЫЙ ПОВОРОТНЫЙ TCR2

**ПРИМЕНЯЕМОСТЬ:**  
TITAN-2

**КОМПЛЕКТАЦИЯ:**  
Пластина основная  
Пластины дополнительные  
Комплект метизов

**ОПИСАНИЕ:**  
Кронштейн стальной окрашенный, предназначен для консольного крепления на трубу с наружным диаметром от 48 до 60 мм. Имеет возможность регулировки угла наклона в плоскости светильника.



### КРОНШТЕЙН ПОВОРОТНЫЙ AR1

**ПРИМЕНЯЕМОСТЬ:**  
ANTARES / SPUTNIK

**КОМПЛЕКТАЦИЯ:**  
Кронштейн П-образный 1 шт.  
Пластины Г-образные 2 шт.  
Комплект метизов

**ОПИСАНИЕ:**  
Кронштейн стальной окрашенный, предназначен для монтажа на плоские поверхности, имеет возможность регулировки по углу поворота. Устанавливается вдоль корпуса светильника. Соединение устойчиво к вибрациям.



### КРОНШТЕЙН ПОВОРОТНЫЙ TBR-07

**ПРИМЕНЯЕМОСТЬ:**  
ANTARES / SPUTNIK

**КОМПЛЕКТАЦИЯ:**  
Кронштейн П-образный 1 шт.  
Кронштейн светильника 1 шт.  
Трубы квадратные  
Комплект метизов

**ОПИСАНИЕ:**  
Кронштейн стальной, окрашенный в сигнальные цвета, предназначен для монтажа на плоские поверхности, имеет возможность регулировки по четырем осям. Крепление к светильнику осуществляется вдоль корпуса.



### КРОНШТЕЙН ПОВОРОТНЫЙ MZ2

**ПРИМЕНЯЕМОСТЬ:**  
ABRIS

**КОМПЛЕКТАЦИЯ:**  
Петля 2 шт.  
Уголок 1 шт.  
Комплект метизов

**ОПИСАНИЕ:**  
Кронштейн стальной оцинкованный, предназначен для монтажа на плоские поверхности, имеет возможность регулировки по углу поворота. Комплект для крепления одного светильника содержит 2 кронштейна.



### КРОНШТЕЙН УСИЛЕННЫЙ MZ3

**ПРИМЕНЯЕМОСТЬ:**  
ABRIS

**КОМПЛЕКТАЦИЯ:**  
Скоба 1 шт.  
Замок 1 шт.  
Комплект метизов

**ОПИСАНИЕ:**  
Кронштейн стальной оцинкованный, для монтажа на плоские поверхности, подверженные постоянным вибрационным воздействиям. Способ крепления исключает ослабление деталей конструкции под воздействием вибрации. Комплект для крепления одного светильника содержит 2 кронштейна.



### КРОНШТЕЙН ПОДВЕСНОЙ MZ4

**ПРИМЕНЯЕМОСТЬ:**

ABRIS

**КОМПЛЕКТАЦИЯ:**

Скоба 1 шт.  
Уголок 1 шт.  
Винт кольцо 1 шт.  
Комплект метизов

**ОПИСАНИЕ:**

Кронштейн стальной оцинкованный, предназначен для подвеса светильника на тросах. Комплект для крепления одного светильника содержит 2 кронштейна.



### КРОНШТЕЙН ПОВОРОТНЫЙ C1

**ПРИМЕНЯЕМОСТЬ:**

ДСП48-02 МЗ РВ

**КОМПЛЕКТАЦИЯ:**

Кронштейн П-образный 1 шт.  
Кронштейн Y-образный 2 шт.  
Комплект метизов.

**ОПИСАНИЕ:**

Кронштейн стальной, предназначен для монтажа светильника со взрывозащищенной вводной коробкой на плоские поверхности, имеет возможность регулировки по углу наклона. Крепится к нижней части светильника.



### КРОНШТЕЙН ПОВОРОТНЫЙ C2

**ПРИМЕНЯЕМОСТЬ:**

ДСП48-02 РВ

**КОМПЛЕКТАЦИЯ:**

Кронштейн П-образный 2 шт.  
Комплект метизов.

**ОПИСАНИЕ:**

Кронштейн стальной, предназначен для монтажа светильника без взрывозащищенной вводной коробки на плоские поверхности, имеет возможность регулировки по углу наклона. Крепится к задней части светильника.



### КРОНШТЕЙН-КРЮК K

**ПРИМЕНЯЕМОСТЬ:**

ДСП48-02 РВ

**КОМПЛЕКТАЦИЯ:**

Кронштейн-крюк 1 шт.

**ОПИСАНИЕ:**

Кронштейн-крюк стальной для крепления светильника на трубы различного диаметра.



### УНИВЕРСАЛЬНЫЙ КРОНШТЕЙН П

**ПРИМЕНЯЕМОСТЬ:**

ПТЭ-ЕхДМ

**КОМПЛЕКТАЦИЯ:**

Кронштейн П-образный 1 шт.

**ОПИСАНИЕ:**

Кронштейн стальной, предназначен для монтажа светильника на плоские поверхности. Крепится к верхней части светильника.



### КРОНШТЕЙН ПОВОРОТНЫЙ C2

**ПРИМЕНЯЕМОСТЬ:**

ПТЭ-ЕхДМ

**КОМПЛЕКТАЦИЯ:**

Кронштейн П-образный 1 шт.  
Пластины Г-образные 2 шт.  
Комплект метизов.

**ОПИСАНИЕ:**

Кронштейн стальной, предназначен для монтажа плоские поверхности, имеет возможность регулировки по углу наклона. Крепится к задней части светильника.



### КАРАБИН ДЛЯ ПЕРЕНОСНОГО СВЕТИЛЬНИКА ПН

**ПРИМЕНЯЕМОСТЬ:**

ПТЭ-ЕхДМ

**КОМПЛЕКТАЦИЯ:**

Скоба с кольцом 1 шт.  
Карабина 1 шт.

**ОПИСАНИЕ:**

Стальной карабин для переносного светильника.



### КАБЕЛЬНЫЙ РАЗЪЕМ IP66

**ПРИМЕНЯЕМОСТЬ:**  
TITAN-2 / TITAN-2 C / METEOR /  
SATURN / ANTARES

**ОПИСАНИЕ:**  
Кабельный разъем IP66, предназначенный для коммутации и наращивания проводки в условиях, где необходима защита по стандарту IP66 (улица, производство, склад).

**КОМПЛЕКТАЦИЯ:**  
Кабельный разъем IP66 1 шт.



### ШИНОПРОВОД ТРЕКОВЫЙ 1 / 2 / 3 / 4 М

**ПРИМЕНЯЕМОСТЬ:**  
TRACK / FALCON

**ОПИСАНИЕ:**  
Шинопровод алюминиевый окрашенный. Предназначен для крепления и питания трековых светильников и любых иных светильников, имеющих соответствующий адаптер для крепления на шинопровод.

**КОМПЛЕКТАЦИЯ:**  
Шинопровод трековый 1 / 2 / 3 / 4 м по выбору



### ПОДВЕСНОЙ КОМПЛЕКТ ДЛЯ ТРЕКОВОГО ШИНОПРОВОДА

**ПРИМЕНЯЕМОСТЬ:**  
Шинопровод 1 / 2 / 3 / 4 м

**ОПИСАНИЕ:**  
Подвес шинопровода предназначен для установки и монтажа осветительной системы на основе трековых шинопроводов.

**КОМПЛЕКТАЦИЯ:**  
Подвесной комплект для трекового шинопровода 1 шт.



### ВВОД ПИТАНИЯ ДЛЯ ШИНОПРОВОДА

**ПРИМЕНЯЕМОСТЬ:**  
Шинопровод 1 / 2 / 3 / 4 м

**ОПИСАНИЕ:**  
Ввод питания для шинопровода предназначен для соединения трековых светильников с электрической сетью с напряжением 220 В частотой 50 Гц.

**КОМПЛЕКТАЦИЯ:**  
Ввод питания для шинопровода 1 шт.



### КОМПЛЕКТ ТОРЦЕВЫХ ЗАГЛУШЕК ДЛЯ ШИНОПРОВОДА

**ПРИМЕНЯЕМОСТЬ:**  
Шинопровод 1 / 2 / 3 / 4 м

**ОПИСАНИЕ:**  
Заглушки для шинопровода придают трековой системе эстетически законченный вид и исключают случайное прикосновение к токопроводящим шинам.

**КОМПЛЕКТАЦИЯ:**  
Торцевая заглушка для шинопровода 2 шт.



### СОЕДИНИТЕЛЬ I / L / T / X-ОБРАЗНЫЙ С ТОКОПРОВОДОМ

**ПРИМЕНЯЕМОСТЬ:**  
Шинопровод 1 / 2 / 3 / 4 м

**ОПИСАНИЕ:**  
Соединители для шинопровода позволяют состыковать шины в необходимые формы конструкции для более гибкой реализации трекового освещения.

**КОМПЛЕКТАЦИЯ:**  
По выбору I / L / T / X-образный соединитель 1 шт.

НЕ СМОГЛИ НАЙТИ ПОДХОДЯЩИЙ ВАМ ТИП КРЕПЛЕНИЯ К СВЕТИЛЬНИКУ?  
Свяжитесь с представителями компании, и наше конструкторское бюро разработает уникальный тип крепления для любой задачи к одному из наших светильников.



## Справочная информация















**СВЕТОВОЙ ПОТОК** – физическая величина, характеризующая количество «световой» мощности в соответствующем потоке излучения. Единица измерения – люмен (русское обозначение: лм; международное: lm).

**СВЕТОВАЯ ОТДАЧА ИСТОЧНИКА СВЕТА** – отношение излучаемого источником светового потока к потребляемой им мощности, измеряется в люмен на ватт (лм/Вт). Является показателем эффективности и экономичности источников света.

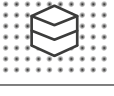
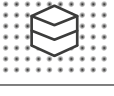
**ОСВЕЩЕННОСТЬ** – световая величина, равная отношению светового потока, падающего на малый участок поверхности, к его площади. Единицей измерения освещенности служит люкс (1 люкс = 1 люмену на квадратный метр).

**ИНДЕКС ЦВЕТОПЕРЕДАЧИ** – коэффициент цветопередачи (англ. colour rendering index, CRI или Ra ) – параметр, характеризующий уровень соответствия естественного цвета тела видимому (кажущемуся) цвету этого тела при освещении его данным источником света.

**СТЕПЕНЬ ЗАЩИТЫ – INGRESS PROTECTION RATING** (в переводе с английского языка – степень защиты от проникновения) – система классификации степеней защиты оболочки электрооборудования и других устройств от проникновения твердых предметов, пыли и воды в соответствии с международным стандартом. Под степенью защиты понимается способ защиты, проверяемый стандартными методами испытаний, который обеспечивается оболочкой от доступа к опасным частям (опасным токоведущим и опасным механическим частям), попадания внешних твердых предметов и (или) воды, жидкостей внутрь защитной оболочки.

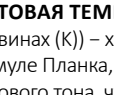
	<b>0</b> – защита отсутствует		<b>0</b> – защита отсутствует
	<b>1</b> – защита от твердых предметов с размерами более 50 мм		<b>1</b> – защита от вертикально падающих капель воды
	<b>2</b> – защита от твердых предметов с размерами более 12 мм		<b>2</b> – защита от капель воды, падающих с отклонением от вертикали не более 15°
	<b>3</b> – защита от твердых предметов с размерами более 2,5 мм		<b>3</b> – защита от дождя
	<b>4</b> – защита от твердых предметов с размерами более 1 мм		<b>4</b> – защита от водяных брызг
	<b>5</b> – защита от пыли		<b>5</b> – защита от струй воды
	<b>6</b> – полная защита от пыли		<b>6</b> – защита от мощных струй воды
			<b>7</b> – защита от погружения (глубина не более 1 метра)
			<b>8</b> – защита от затопления (глубина в метрах указывается дополнительно)

**ЦВЕТОВАЯ ТЕМПЕРАТУРА СВЕТА** – (спектрофотометрическая или колориметрическая температура; обозначается T<sub>c</sub> и измеряется в кельвинах (K)) – характеристика хода интенсивности излучения источника света как функции длины волны в оптическом диапазоне. Согласно формуле Планка, цветовая температура определяется как температура абсолютно черного тела, при которой оно испускает излучение того же цветового тона, что и рассматриваемое излучение.

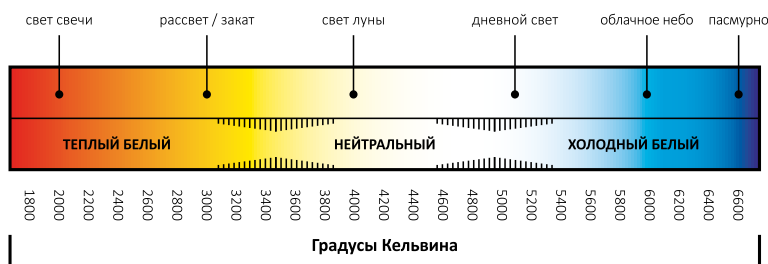



Ваш региональный представитель

## «ВОЛЖСКИЙ СВЕТОТЕХНИЧЕСКИЙ ЗАВОД ЛУЧ»

### КОММЕРЧЕСКАЯ СЛУЖБА

Россия 445043, Самарская область  
г. Тольятти, Южное шоссе, д.161, кор. 2.1.С  
тел. **8 (800) 500-55-28**  
**8 (800) 550-75-49**

### ПРОИЗВОДСТВО

Россия 445043, Самарская область  
г. Тольятти, ул. Вокзальная, д. 44, стр. 3  
тел. **(8482) 55-99-50**

е-mail: [info@vstzluch.ru](mailto:info@vstzluch.ru)



[www.vstzluch.ru](http://www.vstzluch.ru)